

# Inspiron 17

## 5000 Series



# Guide de maintenance

Modèle d'ordinateur: Inspiron 17-5755  
Modèle réglementaire: P28E  
Type réglementaire: P28E002



# Remarques, précautions et avertissements

---

-  **REMARQUE** : Une REMARQUE indique des informations importantes qui peuvent vous aider à mieux utiliser votre ordinateur.
  -  **PRÉCAUTION** : Une PRÉCAUTION indique un risque d'endommagement du matériel ou de perte de données et vous indique comment éviter le problème.
  -  **AVERTISSEMENT** : Un AVERTISSEMENT indique un risque d'endommagement du matériel, de blessures corporelles ou même de mort.
- 

**Copyright © 2015 Dell Inc. Tous droits réservés.** Ce produit est protégé par les lois américaines et internationales sur le copyright et la propriété intellectuelle. Dell™ et le logo Dell sont des marques commerciales de Dell Inc. aux États-Unis et/ou dans d'autres juridictions. Toutes les autres marques et noms mentionnés sont des marques commerciales de leurs propriétaires respectifs.

2015-04

Rév. A00

# Table des matières

<b>Avant une intervention à l'intérieur de l'ordinateur.....</b>	<b>10</b>
Avant de commencer .....	10
Consignes de sécurité.....	10
Outils recommandés.....	12
<b>Après une intervention à l'intérieur de l'ordinateur.....</b>	<b>13</b>
<b>Retrait de la batterie.....</b>	<b>14</b>
Procédure.....	14
<b>Remise en place de la batterie.....</b>	<b>16</b>
Procédure.....	16
<b>Retrait du cache de fond.....</b>	<b>17</b>
Prérequis.....	17
Procédure.....	17
<b>Remise en place du cache de fond.....</b>	<b>19</b>
Procédure.....	19
Étapes finales.....	19
<b>Retrait du disque dur.....</b>	<b>20</b>
Prérequis.....	20
Procédure.....	20
<b>Remise en place du disque dur.....</b>	<b>23</b>
Procédure.....	23
Étapes finales.....	23

<b>Retrait des barrettes de mémoire.....</b>	<b>24</b>
Prérequis.....	24
Procédure.....	24
<b>Remise en place des barrettes de mémoire.....</b>	<b>26</b>
Procédure.....	26
Étapes finales.....	27
<b>Retrait de la carte sans fil.....</b>	<b>28</b>
Prérequis.....	28
Procédure.....	28
<b>Remise en place de la carte sans fil.....</b>	<b>30</b>
Procédure.....	30
Étapes finales.....	30
<b>Retrait de la pile bouton.....</b>	<b>31</b>
Prérequis.....	31
Procédure.....	31
<b>Remise en place de la pile bouton.....</b>	<b>33</b>
Procédure.....	33
Étapes finales.....	33
<b>Retrait du clavier.....</b>	<b>34</b>
Prérequis.....	34
Procédure.....	34
<b>Remise en place du clavier.....</b>	<b>37</b>
Procédure.....	37
Étapes finales.....	37



<b>Retrait du lecteur optique.....</b>	<b>38</b>
Prérequis.....	38
Procédure.....	39
<b>Remise en place du lecteur optique.....</b>	<b>42</b>
Procédure.....	42
Étapes finales.....	42
<b>Retrait de la base de l'ordinateur.....</b>	<b>43</b>
Prérequis.....	43
Procédure.....	43
<b>Remise en place de la base de l'ordinateur.....</b>	<b>48</b>
Procédure.....	48
Étapes finales.....	48
<b>Retrait des haut-parleurs.....</b>	<b>50</b>
Prérequis.....	50
Procédure.....	50
<b>Remise en place des haut-parleurs.....</b>	<b>52</b>
Procédure.....	52
Étapes finales.....	52
<b>Retrait de l'interposeur de lecteur optique.....</b>	<b>53</b>
Prérequis.....	53
Procédure.....	53
<b>Remise en place de l'interposeur de lecteur optique.....</b>	<b>55</b>
Procédure.....	55
Étapes finales.....	55

<b>Retrait de la carte /ES.....</b>	<b>56</b>
Prérequis.....	56
Procédure.....	56
<b>Remise en place de la carte d'E/S.....</b>	<b>58</b>
Procédure.....	58
Étapes finales.....	58
<b>Retrait de l'assemblage de dissipateur de chaleur.....</b>	<b>59</b>
Prérequis.....	59
Procédure.....	59
<b>Remise en place de l'assemblage de dissipateur de chaleur.....</b>	<b>61</b>
Procédure.....	61
Étapes finales.....	62
<b>Retrait de la carte système.....</b>	<b>63</b>
Prérequis.....	63
Procédure.....	64
<b>Remise en place de la carte système.....</b>	<b>68</b>
Procédure.....	68
Étapes finales.....	69
<b>Retrait de la carte du connecteur de batterie.....</b>	<b>70</b>
Prérequis.....	70
Procédure.....	70
<b>Remise en place de la carte du connecteur de batterie.....</b>	<b>72</b>
Procédure.....	72
Étapes finales.....	72

<b>Retrait du port d'adaptateur d'alimentation.....</b>	<b>74</b>
Prérequis.....	74
Procédure.....	74
<b>Remise en place du port d'adaptateur d'alimentation.....</b>	<b>76</b>
Procédure.....	76
Étapes finales.....	76
<b>Retrait de l'assemblage de l'écran.....</b>	<b>78</b>
Prérequis.....	78
Procédure.....	78
<b>Remise en place de l'assemblage de l'écran.....</b>	<b>81</b>
Procédure.....	81
Étapes finales.....	81
<b>Retrait de la carte du bouton d'alimentation.....</b>	<b>83</b>
Prérequis.....	83
Procédure.....	83
<b>Remise en place de la carte du bouton d'alimentation.....</b>	<b>85</b>
Procédure.....	85
Étapes finales.....	85
<b>Retrait de l'assemblage de repose-mains.....</b>	<b>87</b>
Prérequis.....	87
Procédure.....	87
<b>Remise en place de l'assemblage de repose-mains.....</b>	<b>89</b>
Procédure.....	89
Étapes finales.....	89

<b>Retrait du cadre d'écran.....</b>	<b>90</b>
Prérequis.....	90
Procédure.....	90
<b>Remise en place du cadre d'écran.....</b>	<b>92</b>
Procédure.....	92
Étapes finales.....	92
<b>Retrait du panneau d'écran.....</b>	<b>94</b>
Prérequis.....	94
Procédure.....	94
<b>Remise en place du panneau d'écran.....</b>	<b>98</b>
Procédure.....	98
Étapes finales.....	98
<b>Retrait des charnières d'écran.....</b>	<b>100</b>
Prérequis.....	100
Procédure.....	101
<b>Remise en place des charnières d'écran.....</b>	<b>102</b>
Procédure.....	102
Étapes finales.....	102
<b>Retrait de la caméra.....</b>	<b>104</b>
Prérequis.....	104
Procédure.....	104
<b>Remise en place de la caméra.....</b>	<b>106</b>
Procédure.....	106
Étapes finales.....	106

<b>Retrait du câble d'écran.....</b>	<b>108</b>
Prérequis.....	108
Procédure.....	109
<b>Remise en place du câble d'écran.....</b>	<b>110</b>
Procédure.....	110
Étapes finales.....	110
<b>Retrait de l'assemblage du capot arrière de l'écran et des antennes.....</b>	<b>112</b>
Prérequis.....	112
Procédure.....	113
<b>Remise en place de l'assemblage du capot arrière de l'écran et des antennes.....</b>	<b>114</b>
Procédure.....	114
Étapes finales.....	114
<b>Flashage du BIOS.....</b>	<b>116</b>
<b>Obtenir de l'aide et contacter Dell.....</b>	<b>117</b>
Ressources d'aide en libre-service.....	117
Contacter Dell.....	118

# Avant une intervention à l'intérieur de l'ordinateur

---





**PRÉCAUTION :** Pour éviter d'endommager les composants et les cartes, tenez-les par les bords en évitant de toucher les broches et les éléments de contact.











**REMARQUE :** Les images dans ce document peuvent être différentes de votre ordinateur selon la configuration que vous avez commandée.

## Avant de commencer

- 1 Enregistrez et fermez tous les fichiers et quittez tous les programmes ouverts.
- 2 Arrêtez l'ordinateur.
  - Windows 8.1 : Sur l'écran d'**Accueil**, cliquez ou tapez sur l'icône  → **Arrêter**.
  - Windows 7 : cliquez ou tapez sur **Démarrer** → **Arrêter**.
-  **REMARQUE :** Si vous utilisez un autre système d'exploitation, consultez la documentation correspondante pour connaître les consignes d'arrêt.
- 3 Débranchez du secteur l'ordinateur et tous les périphériques qui y sont connectés.
- 4 Déconnectez tous les câbles téléphoniques, câbles réseau, etc., de votre ordinateur.
- 5 Débranchez tous les dispositifs et périphériques raccordés, comme le clavier, la souris, l'écran, etc., de votre ordinateur.
- 6 Retirez les cartes média et le disque optique de votre ordinateur, le cas échéant.

## Consignes de sécurité

Suivez les consignes de sécurité ci-dessous pour protéger votre ordinateur des dégâts potentiels et pour assurer votre sécurité personnelle.

-  **AVERTISSEMENT** : Avant d'intervenir dans l'ordinateur, lisez les informations de sécurité fournies avec l'ordinateur. D'autres informations sur les meilleures pratiques de sécurité sont disponibles sur la page d'accueil Regulatory Compliance (Conformité réglementaire) accessible à l'adresse suivante : [dell.com/regulatory\\_compliance](https://dell.com/regulatory_compliance).
-  **AVERTISSEMENT** : Déconnectez toutes les sources d'alimentation avant d'ouvrir le capot ou les panneaux de l'ordinateur. Lorsque vous avez fini de travailler à l'intérieur de l'ordinateur, remettez en place tous les capots, panneaux et vis avant de connecter l'ordinateur à une source d'alimentation.
-  **PRÉCAUTION** : pour éviter d'endommager l'ordinateur, assurez-vous que la surface de travail est plane et propre.
-  **PRÉCAUTION** : Pour éviter d'endommager les composants et les cartes, tenez-les par les bords en évitant de toucher les broches et les éléments de contact.
-  **PRÉCAUTION** : n'effectuez les opérations de dépannage et réparations autorisées ou formulées par l'équipe Dell d'assistance technique. Tout dommage causé par une réparation non autorisée par Dell est exclu de votre garantie. Consultez les consignes de sécurité fournies avec le produit ou sur [dell.com/regulatory\\_compliance](https://dell.com/regulatory_compliance).
-  **PRÉCAUTION** : Avant de toucher un élément dans l'ordinateur, raccordez-vous à la terre en touchant une surface métallique non peinte, telle que le métal à l'arrière de l'ordinateur. Pendant l'intervention, touchez régulièrement une surface métallique non peinte pour éliminer l'électricité statique qui pourrait endommager les composants.
-  **PRÉCAUTION** : lorsque vous débranchez un câble, tirez sur son connecteur ou sur sa languette, jamais sur le câble lui-même. Certains câbles possèdent des connecteurs avec des pattes de verrouillage ou des vis moletées que vous devez libérer avant de débrancher le câble. Lorsque vous débranchez des câbles, gardez-les alignés pour éviter de tordre les broches des connecteurs. Lorsque vous branchez des câbles, vérifiez que les ports et les connecteurs sont correctement orientés et alignés.
-  **PRÉCAUTION** : Pour déconnecter un câble réseau, débranchez-le d'abord de l'ordinateur, puis du périphérique réseau.



**PRÉCAUTION : Appuyez pour éjecter toute carte insérée dans le lecteur de carte mémoire.**

## **Outils recommandés**

Les procédures dans ce document peuvent nécessiter les outils suivants :

- Tournevis Phillips
- pointe en plastique



# Après une intervention à l'intérieur de l'ordinateur

---



**PRÉCAUTION : Laisser des vis mal fixées à l'intérieur de votre ordinateur peut gravement endommager ce dernier.**

- 1 Remettez en place toutes les vis et assurez-vous qu'elles sont toutes bien fixées à l'intérieur de l'ordinateur.
- 2 Branchez les dispositifs externes, les périphériques et les câbles que vous avez retirés avant d'intervenir sur votre ordinateur.
- 3 Remettez en place les cartes mémoire, les disques et tout autre composant que vous avez retiré avant votre intervention dans l'ordinateur.
- 4 Branchez l'ordinateur et tous les périphériques connectés sur leurs prises secteur respectives.
- 5 Mettez sous tension l'ordinateur.

# Retrait de la batterie

---



**AVERTISSEMENT** : avant d'intervenir à l'intérieur de l'ordinateur, lisez les consignes de sécurité fournies avec l'ordinateur et suivez les étapes de la section [Avant une intervention à l'intérieur de l'ordinateur](#). Après une intervention à l'intérieur de l'ordinateur, suivez les instructions de la section [Après une intervention à l'intérieur de l'ordinateur](#). Pour plus de pratiques d'excellence en matière de sécurité, consultez la page d'accueil Regulatory Compliance (Conformité réglementaire) à l'adresse [dell.com/regulatory\\_compliance](https://dell.com/regulatory_compliance).

## Procédure

- 1 Éteignez l'écran puis retournez l'ordinateur.
- 2 Faites glisser le loquet de verrouillage de la batterie pour le mettre en position de déverrouillage.

Vous entendrez un déclic lorsque la batterie sera déverrouillée.

- 3** Soulevez la batterie pour la retirer de la base de l'ordinateur.

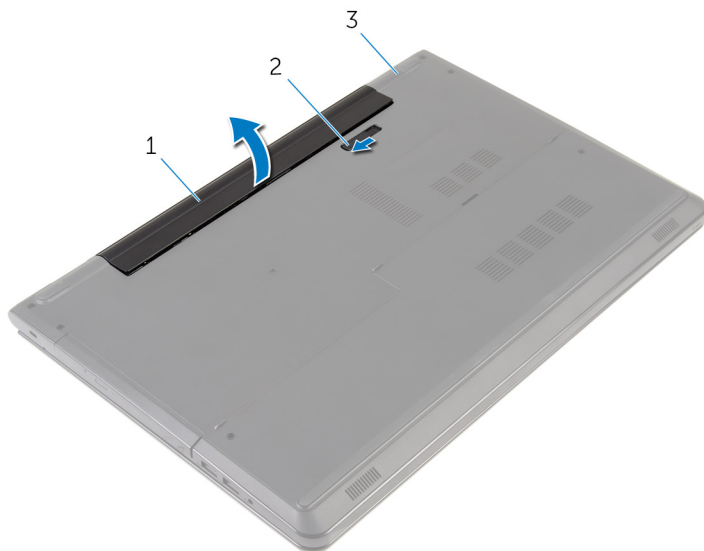

1 batterie

2 loquet de la batterie

3 base de l'ordinateur

- 4** Retournez l'ordinateur, ouvrez l'écran et appuyez sur le bouton d'alimentation pendant cinq secondes pour mettre la carte système à la terre.

# Remise en place de la batterie

---



**AVERTISSEMENT** : avant d'intervenir à l'intérieur de l'ordinateur, lisez les consignes de sécurité fournies avec l'ordinateur et suivez les étapes de la section [Avant une intervention à l'intérieur de l'ordinateur](#). Après une intervention à l'intérieur de l'ordinateur, suivez les instructions de la section [Après une intervention à l'intérieur de l'ordinateur](#). Pour plus de pratiques d'excellence en matière de sécurité, consultez la page d'accueil Regulatory Compliance (Conformité réglementaire) à l'adresse [dell.com/regulatory\\_compliance](https://dell.com/regulatory_compliance).

## Procédure

Placez la batterie dans la baie de batterie et appuyez dessus jusqu'à ce qu'elle s'enclenche.

# Retrait du cache de fond

---



**AVERTISSEMENT** : avant d'intervenir à l'intérieur de l'ordinateur, lisez les consignes de sécurité fournies avec l'ordinateur et suivez les étapes de la section [Avant une intervention à l'intérieur de l'ordinateur](#). Après une intervention à l'intérieur de l'ordinateur, suivez les instructions de la section [Après une intervention à l'intérieur de l'ordinateur](#). Pour plus de pratiques d'excellence en matière de sécurité, consultez la page d'accueil Regulatory Compliance (Conformité réglementaire) à l'adresse [dell.com/regulatory\\_compliance](https://dell.com/regulatory_compliance).

## Prérequis

Retirez la [batterie](#).

## Procédure

- 1 Éteignez l'écran puis retournez l'ordinateur.
- 2 Retirez les vis qui fixent le cache de fond à la base de l'ordinateur.

- 3** À l'aide d'une pointe en plastique, faites levier sur le cache de fond en commençant par son bord interne, puis soulevez-le pour le retirer de la base de l'ordinateur.

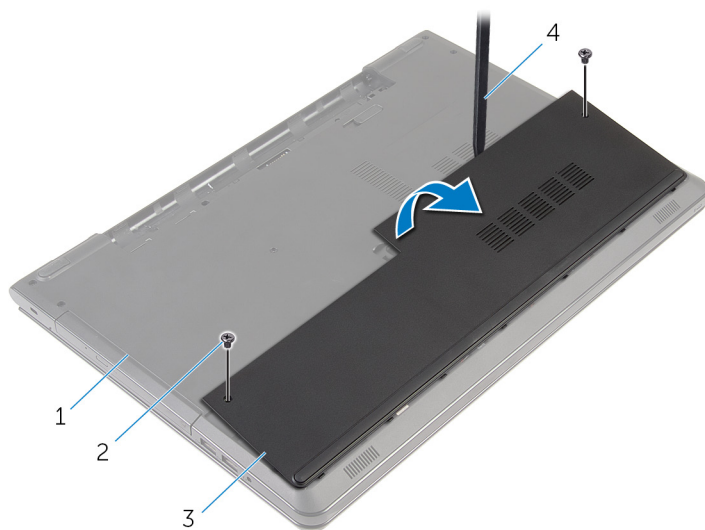

1 base de l'ordinateur  
3 le cache de fond de l'ordinateur

2 vis (2)  
4 pointe en plastique

# Remise en place du cache de fond

---



**AVERTISSEMENT** : avant d'intervenir à l'intérieur de l'ordinateur, lisez les consignes de sécurité fournies avec l'ordinateur et suivez les étapes de la section [Avant une intervention à l'intérieur de l'ordinateur](#). Après une intervention à l'intérieur de l'ordinateur, suivez les instructions de la section [Après une intervention à l'intérieur de l'ordinateur](#). Pour plus de pratiques d'excellence en matière de sécurité, consultez la page d'accueil Regulatory Compliance (Conformité réglementaire) à l'adresse [dell.com/regulatory\\_compliance](http://dell.com/regulatory_compliance).

## Procédure



- 1 Insérez les languettes du cache de fond dans les fentes correspondantes de la base de l'ordinateur, puis enclenchez délicatement le cache de fond.
- 2 Vissez les vis qui fixent le cache de fond à la base de l'ordinateur.

## Étapes finales

Remettez en place la [batterie](#).

# Retrait du disque dur

---

-  **AVERTISSEMENT** : avant d'intervenir à l'intérieur de l'ordinateur, lisez les consignes de sécurité fournies avec l'ordinateur et suivez les étapes de la section [Avant une intervention à l'intérieur de l'ordinateur](#). Après une intervention à l'intérieur de l'ordinateur, suivez les instructions de la section [Après une intervention à l'intérieur de l'ordinateur](#). Pour plus de pratiques d'excellence en matière de sécurité, consultez la page d'accueil Regulatory Compliance (Conformité réglementaire) à l'adresse [dell.com/regulatory\\_compliance](http://dell.com/regulatory_compliance).
-  **PRÉCAUTION** : Les disques durs sont fragiles. Faites particulièrement attention lors de la manipulation du disque dur.
-  **PRÉCAUTION** : Pour éviter toute perte de données, ne retirez pas le disque dur pendant que l'ordinateur est en veille ou allumé.

## Prérequis

- 1 Retirez la [batterie](#).
- 2 Retirez le [cache de fond](#).

## Procédure

- 1 Relevez le loquet et débranchez le câble du disque dur de la carte système.
- 2 Retirez les vis fixant l'assemblage de disque dur à la base de l'ordinateur.



- 3** À l'aide de la languette de retrait, soulevez l'assemblage du disque dur pour l'extraire de la base de l'ordinateur.

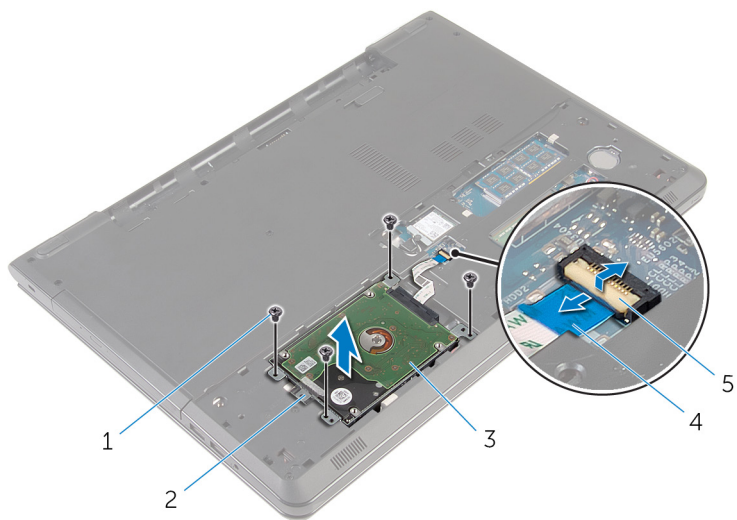

- |   |                        |   |                     |
|---|------------------------|---|---------------------|
| 1 | Vis (4)                | 2 | Patte d'extraction  |
| 3 | ensemble de disque dur | 4 | câble du disque dur |
| 5 | Loquet                 |   |                     |

**4** Déconnectez l'interposeur du disque dur.

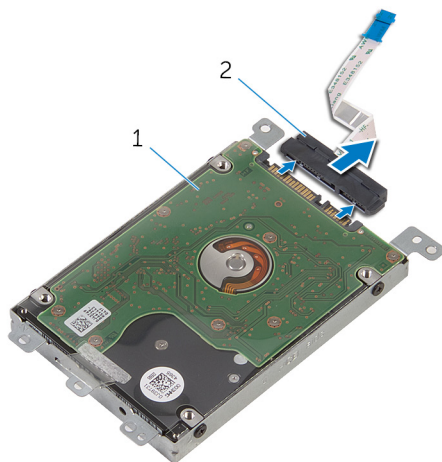

1 ensemble de disque dur      2 interposeur

**5** Retirez les vis de fixation du support au disque dur.

**6** Soulevez le support de disque dur pour le retirer du disque dur.

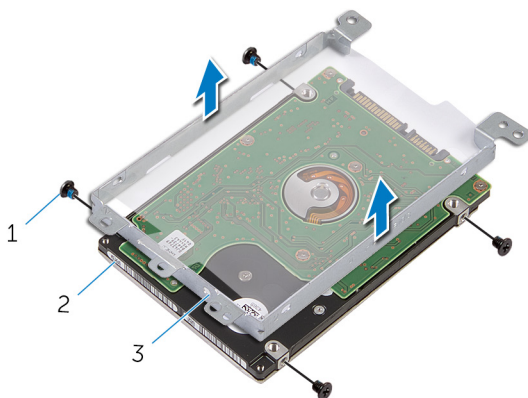

1 Vis (4)      2 disque dur  
3 support de disque dur

# Remise en place du disque dur

---

 **AVERTISSEMENT** : avant d'intervenir à l'intérieur de l'ordinateur, lisez les consignes de sécurité fournies avec l'ordinateur et suivez les étapes de la section [Avant une intervention à l'intérieur de l'ordinateur](#). Après une intervention à l'intérieur de l'ordinateur, suivez les instructions de la section [Après une intervention à l'intérieur de l'ordinateur](#). Pour plus de pratiques d'excellence en matière de sécurité, consultez la page d'accueil Regulatory Compliance (Conformité réglementaire) à l'adresse [dell.com/regulatory\\_compliance](http://dell.com/regulatory_compliance).

 **PRÉCAUTION** : Les disques durs sont fragiles. Faites particulièrement attention lors de la manipulation du disque dur.

## Procédure

- 1 Alignez les trous de vis du support de disque dur avec ceux du disque dur.
- 2 Vissez les vis qui fixent le support de disque dur à ce dernier.
- 3 Connectez l'interposeur au disque dur.
- 4 Placez l'assemblage de disque dur dans la base de l'ordinateur, puis alignez les trous de vis de l'assemblage de disque dur avec ceux situés sur le cadre de la base.
- 5 Vissez les vis qui fixent l'assemblage de disque dur à la base de l'ordinateur.
- 6 Insérez le câble du disque dur dans son connecteur et appuyez sur le loquet pour fixer le câble.

## Étapes finales

- 1 Remettez en place le [cache de fond](#).
- 2 Remettez en place la [batterie](#).

# Retrait des barrettes de mémoire

---



**AVERTISSEMENT** : avant d'intervenir à l'intérieur de l'ordinateur, lisez les consignes de sécurité fournies avec l'ordinateur et suivez les étapes de la section [Avant une intervention à l'intérieur de l'ordinateur](#). Après une intervention à l'intérieur de l'ordinateur, suivez les instructions de la section [Après une intervention à l'intérieur de l'ordinateur](#). Pour plus de pratiques d'excellence en matière de sécurité, consultez la page d'accueil Regulatory Compliance (Conformité réglementaire) à l'adresse [dell.com/regulatory\\_compliance](http://dell.com/regulatory_compliance).

## Prérequis

- 1 Retirez la [batterie](#).
- 2 Retirez le [cache de fond](#).

## Procédure

- 1 Du bout des doigts, écartez délicatement les clips de fixation situés à chaque extrémité du banc de mémoire jusqu'à ce que la barrette de mémoire s'éjecte.

2 Faites glisser la barrette de mémoire pour la retirer de son logement.

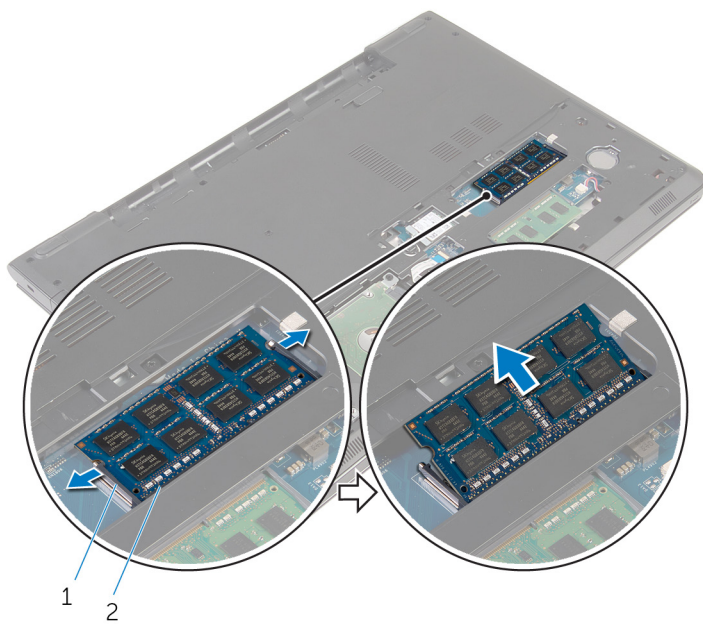

1 pinces de fixation (2)

2 barrette de mémoire

# Remise en place des barrettes de mémoire

---



**AVERTISSEMENT** : avant d'intervenir à l'intérieur de l'ordinateur, lisez les consignes de sécurité fournies avec l'ordinateur et suivez les étapes de la section [Avant une intervention à l'intérieur de l'ordinateur](#). Après une intervention à l'intérieur de l'ordinateur, suivez les instructions de la section [Après une intervention à l'intérieur de l'ordinateur](#). Pour plus de pratiques d'excellence en matière de sécurité, consultez la page d'accueil Regulatory Compliance (Conformité réglementaire) à l'adresse [dell.com/regulatory\\_compliance](https://dell.com/regulatory_compliance).

## Procédure

- 1 Alignez l'encoche de la barrette de mémoire avec la languette de son logement.

- 2 Insérez fermement la barrette de mémoire dans son connecteur en l'inclinant, puis appuyez dessus jusqu'à ce qu'elle s'enclenche.

 **REMARQUE** : Si vous n'entendez pas de déclic, retirez le module de mémoire et réinstallez-le.

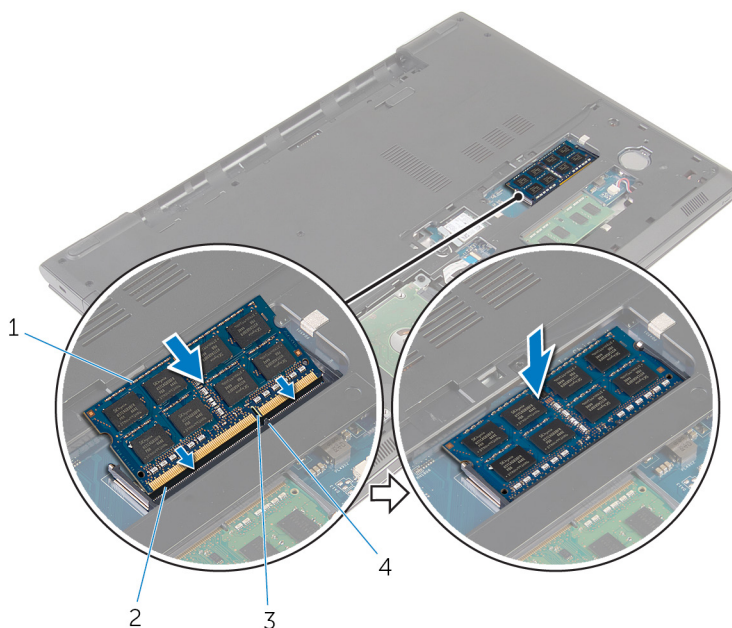

1 barrette de mémoire

2 logement de barrette de mémoire

3 Encoche

4 Patte

## Étapes finales

- 1 Remettez en place le [cache de fond](#).
- 2 Remettez en place la [batterie](#).

# Retrait de la carte sans fil

---



**AVERTISSEMENT** : avant d'intervenir à l'intérieur de l'ordinateur, lisez les consignes de sécurité fournies avec l'ordinateur et suivez les étapes de la section [Avant une intervention à l'intérieur de l'ordinateur](#). Après une intervention à l'intérieur de l'ordinateur, suivez les instructions de la section [Après une intervention à l'intérieur de l'ordinateur](#). Pour plus de pratiques d'excellence en matière de sécurité, consultez la page d'accueil Regulatory Compliance (Conformité réglementaire) à l'adresse [dell.com/regulatory\\_compliance](https://dell.com/regulatory_compliance).

## Prérequis

- 1 Retirez la [batterie](#).
- 2 Retirez le [cache de fond](#).

## Procédure

- 1 Retirez la vis qui fixe le support de la carte sans fil et cette dernière à la carte système.
- 2 Soulevez le support de la carte sans fil pour le retirer de cette dernière.
- 3 Débranchez les câbles d'antenne de la carte sans fil.



4 Faites glisser la carte sans fil pour la retirer de la carte système.

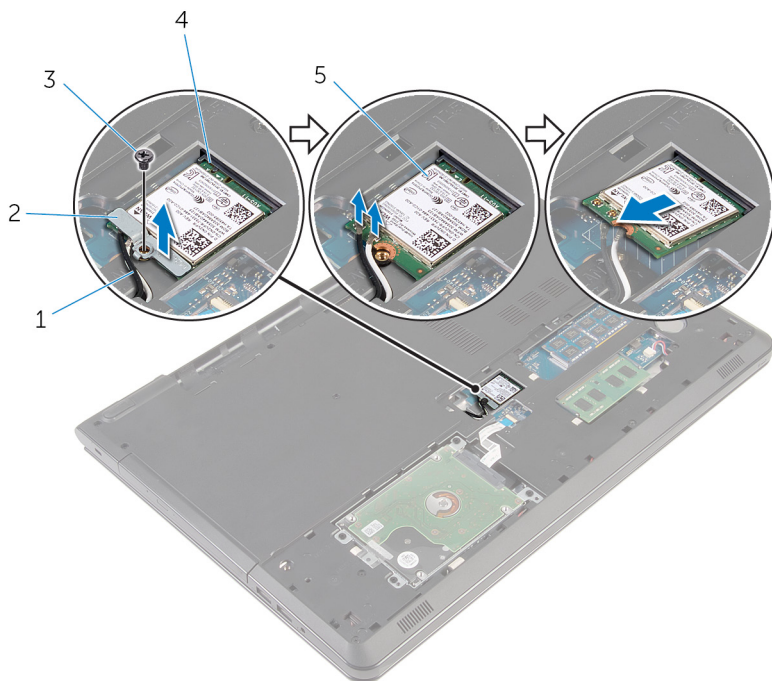

1 câbles d'antenne (2)

3 vis

5 carte sans fil

2 support de la carte sans fil

4 logement de carte sans fil

# Remise en place de la carte sans fil

---

 **AVERTISSEMENT** : avant d'intervenir à l'intérieur de l'ordinateur, lisez les consignes de sécurité fournies avec l'ordinateur et suivez les étapes de la section [Avant une intervention à l'intérieur de l'ordinateur](#). Après une intervention à l'intérieur de l'ordinateur, suivez les instructions de la section [Après une intervention à l'intérieur de l'ordinateur](#). Pour plus de pratiques d'excellence en matière de sécurité, consultez la page d'accueil Regulatory Compliance (Conformité réglementaire) à l'adresse [dell.com/regulatory\\_compliance](http://dell.com/regulatory_compliance).

## Procédure

 **PRÉCAUTION** : Pour éviter d'endommager la carte sans fil, ne placez aucun câble sous cette dernière.

- 1 Aligned l'encoche de la carte sans fil avec la languette de son logement, puis insérez la carte dans son logement.
- 2 Aligned le trou de vis de la carte sans fil avec celui de la carte système.
- 3 Connectez les câbles d'antenne à la carte sans fil.

Le tableau suivant indique les couleurs du câble d'antenne correspondant à la carte sans fil prise en charge par votre ordinateur.

Connecteurs sur la carte sans fil	Couleur des câbles d'antenne
Principal (triangle blanc)	Blanc
Auxiliaire (triangle noir)	Noir

- 4 Aligned le trou de vis du support de la carte sans fil avec celui de la carte système.
- 5 Vissez la vis qui fixe le support de la carte sans fil et la carte sans fil à la carte système.

## Étapes finales

- 1 Remettez en place le [cache de fond](#).
- 2 Remettez en place la [batterie](#).

# Retrait de la pile bouton

---

 **AVERTISSEMENT** : avant d'intervenir à l'intérieur de l'ordinateur, lisez les consignes de sécurité fournies avec l'ordinateur et suivez les étapes de la section [Avant une intervention à l'intérieur de l'ordinateur](#). Après une intervention à l'intérieur de l'ordinateur, suivez les instructions de la section [Après une intervention à l'intérieur de l'ordinateur](#). Pour plus de pratiques d'excellence en matière de sécurité, consultez la page d'accueil Regulatory Compliance (Conformité réglementaire) à l'adresse [dell.com/regulatory\\_compliance](https://dell.com/regulatory_compliance).

 **PRÉCAUTION** : Le retrait de la pile bouton réinitialise les paramètres du programme de configuration du BIOS aux paramètres par défaut. Il est donc recommandé de prendre note de vos paramètres BIOS avant de retirer la pile bouton.

## Prérequis

- 1 Retirez la [batterie](#).
- 2 Retirez le [cache de fond](#).

## Procédure

À l'aide d'une pointe en plastique, faites délicatement levier sur la pile bouton pour la retirer de son support.



- 1 pointe en plastique
- 3 logement de la pile bouton

2 pile bouton

# Remise en place de la pile bouton

---



**AVERTISSEMENT** : avant d'intervenir à l'intérieur de l'ordinateur, lisez les consignes de sécurité fournies avec l'ordinateur et suivez les étapes de la section [Avant une intervention à l'intérieur de l'ordinateur](#). Après une intervention à l'intérieur de l'ordinateur, suivez les instructions de la section [Après une intervention à l'intérieur de l'ordinateur](#). Pour plus de pratiques d'excellence en matière de sécurité, consultez la page d'accueil Regulatory Compliance (Conformité réglementaire) à l'adresse [dell.com/regulatory\\_compliance](http://dell.com/regulatory_compliance).

## Procédure

Placez la pile bouton dans son support sur la carte système, pôle positif vers le haut.

## Étapes finales

- 1 Remettez en place le [cache de fond](#).
- 2 Remettez en place la [batterie](#).

# Retrait du clavier

---



**AVERTISSEMENT** : avant d'intervenir à l'intérieur de l'ordinateur, lisez les consignes de sécurité fournies avec l'ordinateur et suivez les étapes de la section [Avant une intervention à l'intérieur de l'ordinateur](#). Après une intervention à l'intérieur de l'ordinateur, suivez les instructions de la section [Après une intervention à l'intérieur de l'ordinateur](#). Pour plus de pratiques d'excellence en matière de sécurité, consultez la page d'accueil Regulatory Compliance (Conformité réglementaire) à l'adresse [dell.com/regulatory\\_compliance](https://dell.com/regulatory_compliance).

## Prérequis

Retirez la [batterie](#).

## Procédure

- 1 Retournez l'ordinateur et ouvrez l'écran au maximum.

- 2** À l'aide d'une pointe en plastique, dégagez délicatement les languettes qui fixent le clavier à l'ensemble de repose-mains.



1 pointe en plastique

2 le clavier

3 assemblage de repose-mains

- 3** Avec précaution, retournez le clavier et placez-le sur l'ensemble de repose-mains.

- 4 Relevez les loquets et débranchez le câble du clavier et le câble de rétroéclairage du clavier (en option) de la carte système.

 **REMARQUE :** Le câble de rétro-éclairage du clavier n'est présent que si l'ordinateur portable est livré avec un clavier rétro-éclairé.

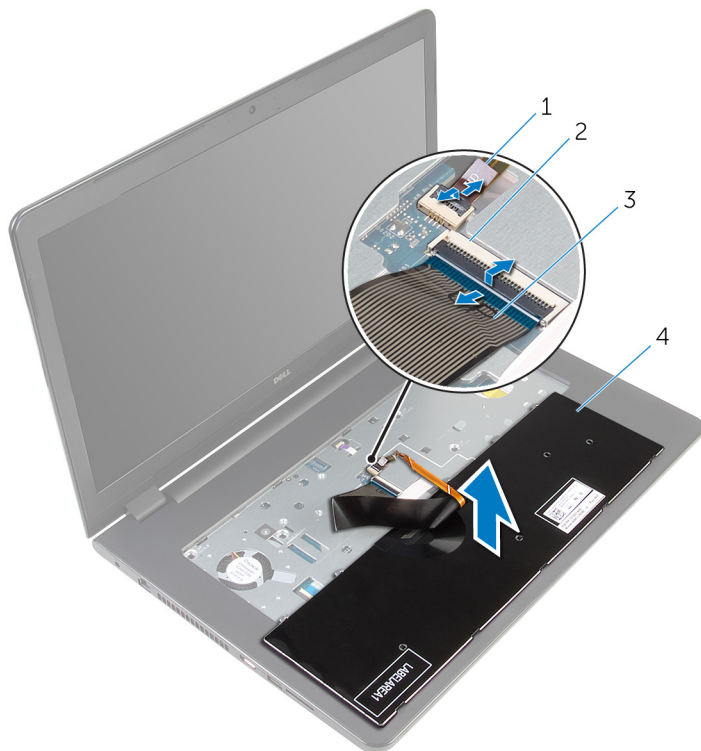

- |   |                                    |   |            |
|---|------------------------------------|---|------------|
| 1 | câble de rétroéclairage du clavier | 2 | Loquet     |
| 3 | câble de clavier                   | 4 | le clavier |

- 5 Soulevez le clavier et ses câbles et dégagez le tout de l'ensemble de repose-mains.



# Remise en place du clavier

---



**AVERTISSEMENT** : avant d'intervenir à l'intérieur de l'ordinateur, lisez les consignes de sécurité fournies avec l'ordinateur et suivez les étapes de la section [Avant une intervention à l'intérieur de l'ordinateur](#). Après une intervention à l'intérieur de l'ordinateur, suivez les instructions de la section [Après une intervention à l'intérieur de l'ordinateur](#). Pour plus de pratiques d'excellence en matière de sécurité, consultez la page d'accueil Regulatory Compliance (Conformité réglementaire) à l'adresse [dell.com/regulatory\\_compliance](http://dell.com/regulatory_compliance).

## Procédure

- 1 Insérez le câble du clavier et le câble de rétroéclairage du clavier (en option) dans leur connecteur respectif sur la carte système, puis appuyez sur les loquets pour fixer les câbles.
- 2 Retournez le clavier.
- 3 Insérez les languettes du clavier dans les fentes de l'assemblage du repose-mains, puis appuyez sur le clavier jusqu'à ce qu'il s'enclenche.

## Étapes finales

Remettez en place la [batterie](#).

# Retrait du lecteur optique

---



**AVERTISSEMENT** : avant d'intervenir à l'intérieur de l'ordinateur, lisez les consignes de sécurité fournies avec l'ordinateur et suivez les étapes de la section [Avant une intervention à l'intérieur de l'ordinateur](#). Après une intervention à l'intérieur de l'ordinateur, suivez les instructions de la section [Après une intervention à l'intérieur de l'ordinateur](#). Pour plus de pratiques d'excellence en matière de sécurité, consultez la page d'accueil Regulatory Compliance (Conformité réglementaire) à l'adresse [dell.com/regulatory\\_compliance](http://dell.com/regulatory_compliance).

## Prérequis

- 1 Retirez la [batterie](#).
- 2 Retirez le [clavier](#).

# Procédure

- 1 Retirez la vis qui fixe l'assemblage de lecteur optique à la base de l'ordinateur.

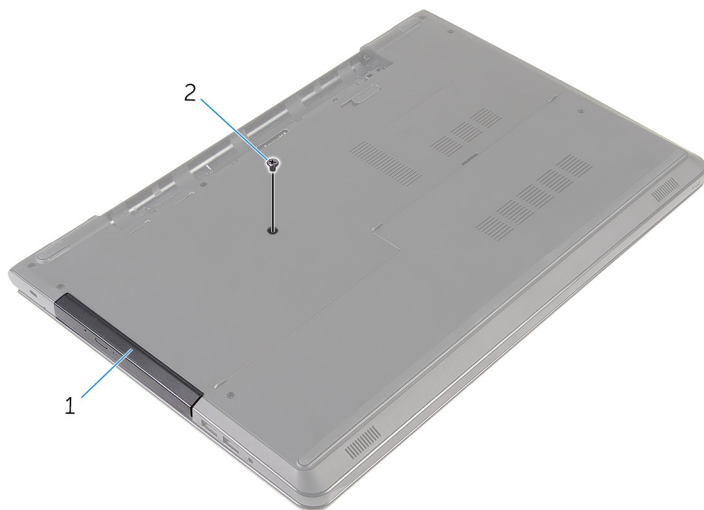

1 ensemble lecteur optique      2 vis

- 2 Retournez l'ordinateur et ouvrez l'écran.
- 3 À l'aide d'une pointe en plastique, poussez l'assemblage du lecteur optique pour l'extraire de la baie du lecteur optique.

- 4 Tirez l'assemblage du lecteur optique pour le retirer de la baie du lecteur optique.



- 1 ensemble lecteur optique      2 le repose-mains  
3 pointe en plastique

- 5 Faites délicatement levier sur le cadre du lecteur optique pour le retirer du lecteur.

- 6 Retirez les vis qui fixent le support de lecteur optique à celui-ci.

 **REMARQUE** : notez l'orientation du support du lecteur optique afin de pouvoir le remettre en place correctement.

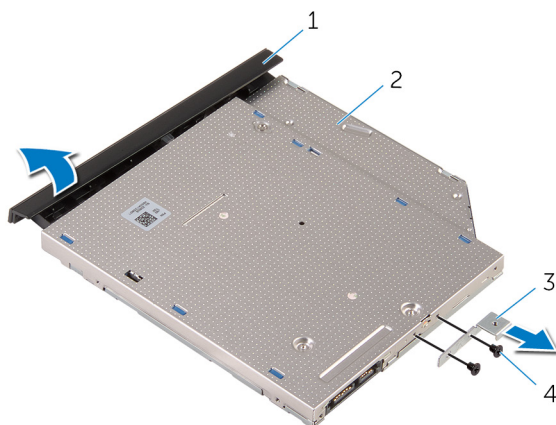

- |   |                            |   |                 |
|---|----------------------------|---|-----------------|
| 1 | cadre du lecteur optique   | 2 | lecteur optique |
| 3 | support du lecteur optique | 4 | vis (2)         |

# Remise en place du lecteur optique

---

 **AVERTISSEMENT** : avant d'intervenir à l'intérieur de l'ordinateur, lisez les consignes de sécurité fournies avec l'ordinateur et suivez les étapes de la section [Avant une intervention à l'intérieur de l'ordinateur](#). Après une intervention à l'intérieur de l'ordinateur, suivez les instructions de la section [Après une intervention à l'intérieur de l'ordinateur](#). Pour plus de pratiques d'excellence en matière de sécurité, consultez la page d'accueil Regulatory Compliance (Conformité réglementaire) à l'adresse [dell.com/regulatory\\_compliance](http://dell.com/regulatory_compliance).

## Procédure

- 1 Alignez les trous de vis du support de lecteur optique avec ceux du du lecteur optique.
  -  **REMARQUE** : vous devez correctement aligner le support du lecteur optique pour que le lecteur optique soit bien installé dans l'ordinateur. Pour corriger l'orientation, reportez-vous à l'étape 6 de la section « [Retrait du lecteur optique](#) ».
- 2 Remettez en place les vis qui fixent le support du lecteur optique à celui-ci.
- 3 Alignez les languettes du cadre du lecteur optique avec les fentes correspondantes sur le lecteur optique, puis enclenchez-les.
- 4 Faites glisser l'assemblage du lecteur optique dans la baie du lecteur optique.
- 5 Éteignez l'écran puis retournez l'ordinateur.
- 6 Vissez la vis qui fixe l'assemblage de lecteur optique à la base de l'ordinateur.

## Étapes finales

- 1 Remettez en place le [clavier](#).
- 2 Remettez en place la [batterie](#).

# Retrait de la base de l'ordinateur

---



**AVERTISSEMENT** : avant d'intervenir à l'intérieur de l'ordinateur, lisez les consignes de sécurité fournies avec l'ordinateur et suivez les étapes de la section [Avant une intervention à l'intérieur de l'ordinateur](#). Après une intervention à l'intérieur de l'ordinateur, suivez les instructions de la section [Après une intervention à l'intérieur de l'ordinateur](#). Pour plus de pratiques d'excellence en matière de sécurité, consultez la page d'accueil Regulatory Compliance (Conformité réglementaire) à l'adresse [dell.com/regulatory\\_compliance](http://dell.com/regulatory_compliance).

## Prérequis

- 1 Retirez la [batterie](#).
- 2 Retirez le [cache de fond](#).
- 3 Suivez les procédures de l'étape 1 à l'étape 3 de la section « [Retrait du disque dur](#) ».
- 4 Retirez la [carte sans fil](#).
- 5 Retirez le [clavier](#).
- 6 Suivez les procédures de l'étape 1 à l'étape 4 de la section « [Retrait du lecteur optique](#) ».

## Procédure

- 1 Relevez le loquet et débranchez le câble du lecteur dur de la carte système.

- 2 Retirez les vis qui fixent la base de l'ordinateur à l'assemblage du repose-mains.



1 Vis (4)

2 loquet de connecteur

3 câble du lecteur optique

- 3 Éteignez l'écran puis retournez l'ordinateur.
- 4 Débranchez le câble du haut-parleur de la carte système.
- 5 Retirez les câbles d'antenne des guides d'acheminement situés sur la base de l'ordinateur.



- 6 Retirez les vis qui fixent la base de l'ordinateur à l'assemblage du repose-mains.

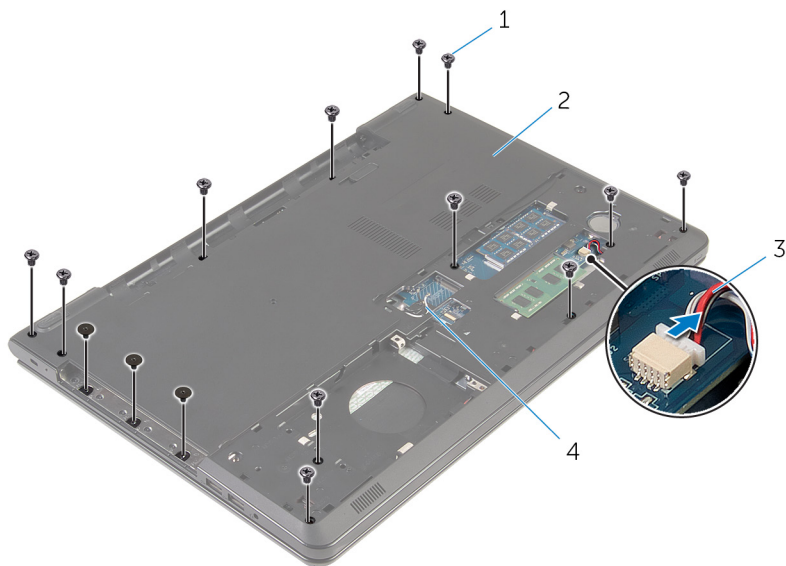

1 vis (15)

2 base de l'ordinateur

3 câble du haut-parleur

4 câbles d'antenne (2)

- 7 Du bout des doigts, en commençant par l'arrière, faites levier sur la base de l'ordinateur pour le retirer de l'assemblage du repose-mains.

 **REMARQUE** : vérifiez que les câbles d'antenne sont entièrement retirés des guides d'acheminement situés sur la base de l'ordinateur.



1 base de l'ordinateur

- 8 Retournez la base de l'ordinateur.  
9 Retirez la [carte interposeur du lecteur optique](#).

10 Retirez les [haut-parleurs](#).

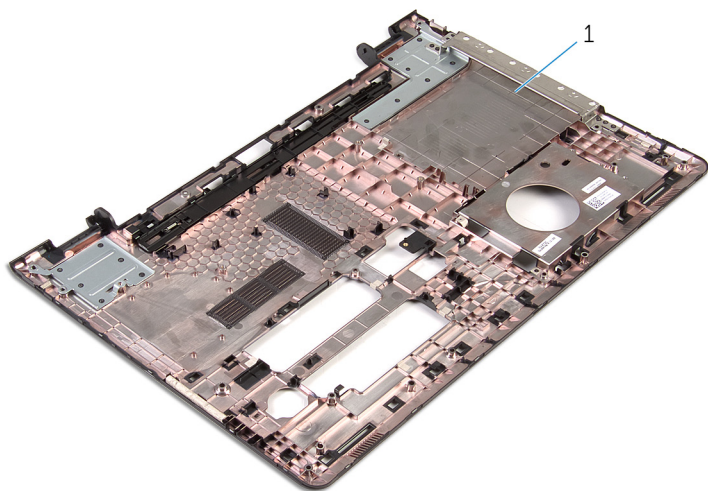

1 base de l'ordinateur

# Remise en place de la base de l'ordinateur

---

 **AVERTISSEMENT** : avant d'intervenir à l'intérieur de l'ordinateur, lisez les consignes de sécurité fournies avec l'ordinateur et suivez les étapes de la section [Avant une intervention à l'intérieur de l'ordinateur](#). Après une intervention à l'intérieur de l'ordinateur, suivez les instructions de la section [Après une intervention à l'intérieur de l'ordinateur](#). Pour plus de pratiques d'excellence en matière de sécurité, consultez la page d'accueil Regulatory Compliance (Conformité réglementaire) à l'adresse [dell.com/regulatory\\_compliance](http://dell.com/regulatory_compliance).

## Procédure

- 1 Remettez en place la [carte interposeur du lecteur optique](#).
- 2 Remettez en place les [haut-parleurs](#).
- 3 Faites glisser les câbles d'antenne et le câble du haut-parleur à travers leurs emplacements respectifs sur la base de l'ordinateur.
- 4 Alignez les languettes de la base de l'ordinateur avec les fentes situées sur l'assemblage du repose-mains et enclenchez la base.
- 5 Vissez les vis qui fixent la base de l'ordinateur à l'assemblage du repose-mains.
- 6 Connectez le câble du haut-parleur à la carte système.
- 7 Retournez l'ordinateur et ouvrez l'écran.
- 8 Vissez les vis qui fixent la base de l'ordinateur à l'assemblage du repose-mains.
- 9 Insérez le câble du lecteur optique dans son connecteur sur la carte système, puis appuyez sur le loquet pour fixer le câble.

## Étapes finales

- 1 Suivez les procédures de l'étape 4 à l'étape 7 de la section « [Remise en place du lecteur optique](#) ».
- 2 Remettez en place le [clavier](#).
- 3 Remettez en place la [carte sans fil](#).
- 4 Suivez les procédures de l'étape 4 à l'étape 6 de la section « [Remise en place du disque dur](#) ».

- 5 Remettez en place le [cache de fond](#).
- 6 Remettez en place la [batterie](#).

# Retrait des haut-parleurs

---



**AVERTISSEMENT** : avant d'intervenir à l'intérieur de l'ordinateur, lisez les consignes de sécurité fournies avec l'ordinateur et suivez les étapes de la section [Avant une intervention à l'intérieur de l'ordinateur](#). Après une intervention à l'intérieur de l'ordinateur, suivez les instructions de la section [Après une intervention à l'intérieur de l'ordinateur](#). Pour plus de pratiques d'excellence en matière de sécurité, consultez la page d'accueil Regulatory Compliance (Conformité réglementaire) à l'adresse [dell.com/regulatory\\_compliance](https://dell.com/regulatory_compliance).

## Prérequis

- 1 Retirez la [batterie](#).
- 2 Retirez le [cache de fond](#).
- 3 Suivez les procédures de l'étape 1 à l'étape 3 de la section « [Retrait du disque dur](#) ».
- 4 Retirez la [carte sans fil](#).
- 5 Retirez le [clavier](#).
- 6 Suivez les procédures de l'étape 1 à l'étape 4 de la section « [Retrait du lecteur optique](#) ».
- 7 Suivez les procédures de l'étape 1 à l'étape 7 de la section « [Retrait de la base de l'ordinateur](#) ».

## Procédure

- 1 Notez l'acheminement du câble des haut-parleurs sur la base de l'ordinateur, puis retirez le câble de ses guides.

- 2 Soulevez les haut-parleurs et leur câble pour les retirer de la base de l'ordinateur.

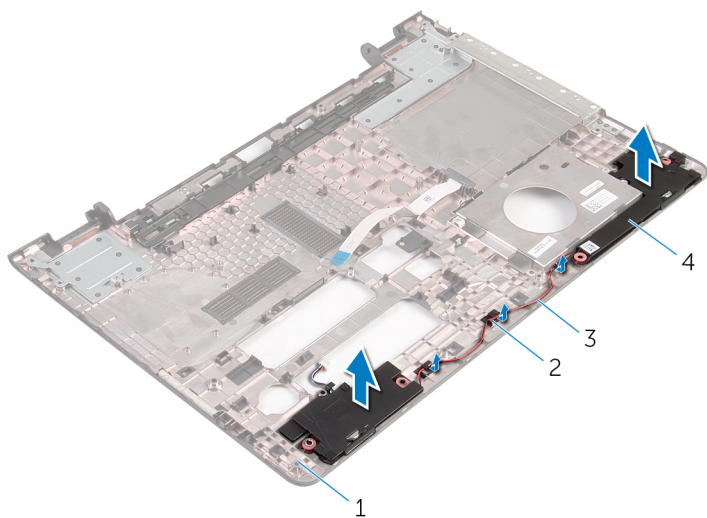

- |   |                       |   |                       |
|---|-----------------------|---|-----------------------|
| 1 | base de l'ordinateur  | 2 | guides d'acheminement |
| 3 | câble du haut-parleur | 4 | haut-parleurs (2)     |

# Remise en place des haut-parleurs

---



**AVERTISSEMENT** : avant d'intervenir à l'intérieur de l'ordinateur, lisez les consignes de sécurité fournies avec l'ordinateur et suivez les étapes de la section [Avant une intervention à l'intérieur de l'ordinateur](#). Après une intervention à l'intérieur de l'ordinateur, suivez les instructions de la section [Après une intervention à l'intérieur de l'ordinateur](#). Pour plus de pratiques d'excellence en matière de sécurité, consultez la page d'accueil Regulatory Compliance (Conformité réglementaire) à l'adresse [dell.com/regulatory\\_compliance](http://dell.com/regulatory_compliance).

## Procédure

- 1 À l'aide des embouts d'alignement, alignez et placez les haut-parleurs sur la base de l'ordinateur.
- 2 Acheminez le câble des haut-parleurs dans les guides d'acheminement situés à la base de l'ordinateur.

## Étapes finales

- 1 Suivez les procédures de l'étape 3 à l'étape 8 de la section « [Remise en place de la base de l'ordinateur](#) ».
- 2 Suivez les procédures de l'étape 4 à l'étape 7 de la section « [Remise en place du lecteur optique](#) ».
- 3 Remettez en place le [clavier](#).
- 4 Remettez en place la [carte sans fil](#).
- 5 Suivez les procédures de l'étape 4 à l'étape 6 de la section « [Remise en place du disque dur](#) ».
- 6 Remettez en place le [cache de fond](#).
- 7 Remettez en place la [batterie](#).



# Retrait de l'interposeur de lecteur optique

---

 **AVERTISSEMENT** : avant d'intervenir à l'intérieur de l'ordinateur, lisez les consignes de sécurité fournies avec l'ordinateur et suivez les étapes de la section [Avant une intervention à l'intérieur de l'ordinateur](#). Après une intervention à l'intérieur de l'ordinateur, suivez les instructions de la section [Après une intervention à l'intérieur de l'ordinateur](#). Pour plus de pratiques d'excellence en matière de sécurité, consultez la page d'accueil Regulatory Compliance (Conformité réglementaire) à l'adresse [dell.com/regulatory\\_compliance](http://dell.com/regulatory_compliance).

## Prérequis

- 1 Retirez la [batterie](#).
- 2 Retirez le [cache de fond](#).
- 3 Suivez les procédures de l'étape 1 à l'étape 3 de la section « [Retrait du disque dur](#) ».
- 4 Retirez la [carte sans fil](#).
- 5 Retirez le [clavier](#).
- 6 Suivez les procédures de l'étape 1 à l'étape 4 de la section « [Retrait du lecteur optique](#) ».
- 7 Suivez les procédures de l'étape 1 à l'étape 7 de la section « [Retrait de la base de l'ordinateur](#) ».

## Procédure

Libérez la carte interposeur du lecteur optique des languettes situées sur la base de l'ordinateur.

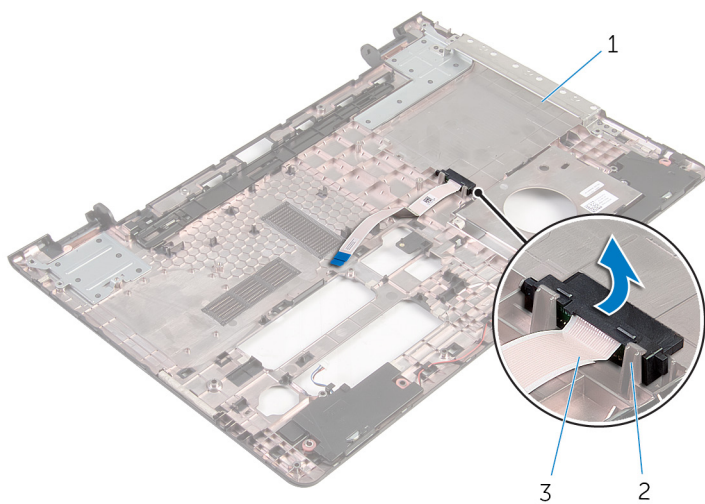

- 1 base de l'ordinateur
- 3 Carte intercalaire du lecteur optique

2 Pattes (2)

# Remise en place de l'interposeur de lecteur optique

---



**AVERTISSEMENT** : avant d'intervenir à l'intérieur de l'ordinateur, lisez les consignes de sécurité fournies avec l'ordinateur et suivez les étapes de la section [Avant une intervention à l'intérieur de l'ordinateur](#). Après une intervention à l'intérieur de l'ordinateur, suivez les instructions de la section [Après une intervention à l'intérieur de l'ordinateur](#). Pour plus de pratiques d'excellence en matière de sécurité, consultez la page d'accueil Regulatory Compliance (Conformité réglementaire) à l'adresse [dell.com/regulatory\\_compliance](http://dell.com/regulatory_compliance).

## Procédure

Alignez la carte interposeur du lecteur optique avec les languettes situées sur la base de l'ordinateur, puis enclenchez-la pour la mettre en place.

## Étapes finales

- 1 Suivez les procédures de l'étape 3 à l'étape 8 de la section « [Remise en place de la base de l'ordinateur](#) ».
- 2 Suivez les procédures de l'étape 4 à l'étape 7 de la section « [Remise en place du lecteur optique](#) ».
- 3 Remettez en place le [clavier](#).
- 4 Remettez en place la [carte sans fil](#).
- 5 Suivez les procédures de l'étape 4 à l'étape 6 de la section « [Remise en place du disque dur](#) ».
- 6 Remettez en place le [cache de fond](#).
- 7 Remettez en place la [batterie](#).

# Retrait de la carte /ES

---



**AVERTISSEMENT** : avant d'intervenir à l'intérieur de l'ordinateur, lisez les consignes de sécurité fournies avec l'ordinateur et suivez les étapes de la section [Avant une intervention à l'intérieur de l'ordinateur](#). Après une intervention à l'intérieur de l'ordinateur, suivez les instructions de la section [Après une intervention à l'intérieur de l'ordinateur](#). Pour plus de pratiques d'excellence en matière de sécurité, consultez la page d'accueil Regulatory Compliance (Conformité réglementaire) à l'adresse [dell.com/regulatory\\_compliance](https://dell.com/regulatory_compliance).

## Prérequis

- 1 Retirez la [batterie](#).
- 2 Retirez le [cache de fond](#).
- 3 Suivez les procédures de l'étape 1 à l'étape 3 de la section « [Retrait du disque dur](#) ».
- 4 Retirez la [carte sans fil](#).
- 5 Retirez le [clavier](#).
- 6 Suivez les procédures de l'étape 1 à l'étape 4 de la section « [Retrait du lecteur optique](#) ».
- 7 Suivez les procédures de l'étape 1 à l'étape 6 de la section « [Retrait de la base de l'ordinateur](#) ».

## Procédure

- 1 Retirez la vis qui fixe la carte d'E/S à l'ensemble de repose-mains.
- 2 Soulevez la carte d'E/S et retournez-la.

- 3** Relevez le loquet et débranchez le câble de la carte d'E/S de cette dernière.

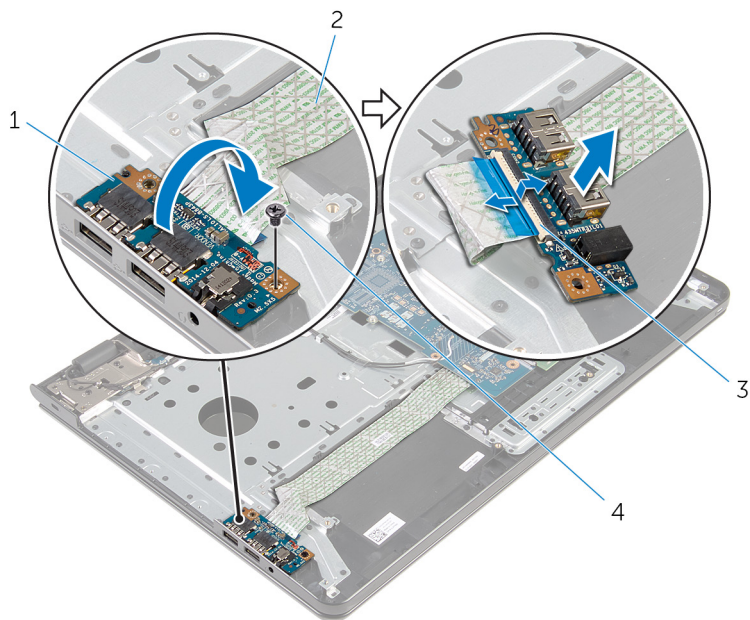

1 la carte d'E/S

3 Loquet

2 câble de la carte d'E/S

4 vis

# Remise en place de la carte d'E/S

---

 **AVERTISSEMENT** : avant d'intervenir à l'intérieur de l'ordinateur, lisez les consignes de sécurité fournies avec l'ordinateur et suivez les étapes de la section [Avant une intervention à l'intérieur de l'ordinateur](#). Après une intervention à l'intérieur de l'ordinateur, suivez les instructions de la section [Après une intervention à l'intérieur de l'ordinateur](#). Pour plus de pratiques d'excellence en matière de sécurité, consultez la page d'accueil Regulatory Compliance (Conformité réglementaire) à l'adresse [dell.com/regulatory\\_compliance](http://dell.com/regulatory_compliance).

## Procédure

- 1 Faites glisser le câble de la carte d'E/S dans son connecteur et appuyez sur le loquet pour fixer le câble.
- 2 Retournez la carte d'E/S et alignez son trou de vis avec celui de l'assemblage du repose-mains.
- 3 Remettez la vis qui fixe la carte d'E/S à l'ensemble de repose-mains.

## Étapes finales

- 1 Suivez les procédures de l'étape 3 à l'étape 8 de la section « [Remise en place de la base de l'ordinateur](#) ».
- 2 Suivez les procédures de l'étape 4 à l'étape 7 de la section « [Remise en place du lecteur optique](#) ».
- 3 Remettez en place le [clavier](#).
- 4 Remettez en place la [carte sans fil](#).
- 5 Suivez les procédures de l'étape 4 à l'étape 6 de la section « [Remise en place du disque dur](#) ».
- 6 Remettez en place le [cache de fond](#).
- 7 Remettez en place la [batterie](#).

# Retrait de l'assemblage de dissipateur de chaleur

---

 **AVERTISSEMENT** : avant d'intervenir à l'intérieur de l'ordinateur, lisez les consignes de sécurité fournies avec l'ordinateur et suivez les étapes de la section [Avant une intervention à l'intérieur de l'ordinateur](#). Après une intervention à l'intérieur de l'ordinateur, suivez les instructions de la section [Après une intervention à l'intérieur de l'ordinateur](#). Pour plus de pratiques d'excellence en matière de sécurité, consultez la page d'accueil Regulatory Compliance (Conformité réglementaire) à l'adresse [dell.com/regulatory\\_compliance](http://dell.com/regulatory_compliance).

 **AVERTISSEMENT** : Le dissipateur de chaleur peut chauffer lorsque le système est en cours d'utilisation. Laissez-le refroidir avant de le manipuler.

 **PRÉCAUTION** : Pour assurer un refroidissement maximal du processeur, ne touchez pas les zones de transfert de chaleur sur le dissipateur de chaleur. La graisse de la peau peut réduire les capacités de transfert de chaleur de la graisse thermique.

## Prérequis

- 1 Retirez la [batterie](#).
- 2 Retirez le [cache de fond](#).
- 3 Suivez les procédures de l'étape 1 à l'étape 3 de la section « [Retrait du disque dur](#) ».
- 4 Retirez la [carte sans fil](#).
- 5 Retirez le [clavier](#).
- 6 Suivez les procédures de l'étape 1 à l'étape 4 de la section « [Retrait du lecteur optique](#) ».
- 7 Suivez les procédures de l'étape 1 à l'étape 6 de la section « [Retrait de la base de l'ordinateur](#) ».

## Procédure

- 1 Déconnectez le câble du ventilateur de la carte système.
- 2 Dans l'ordre séquentiel (indiqué sur le dissipateur de chaleur), desserrez les vis imperdables qui fixent le dissipateur à la carte système.

- 3 Retirez les vis de fixation du bloc dissipateur de chaleur à la carte système.
- 4 Soulevez l'assemblage de dissipateur de chaleur pour le retirer de la carte système.

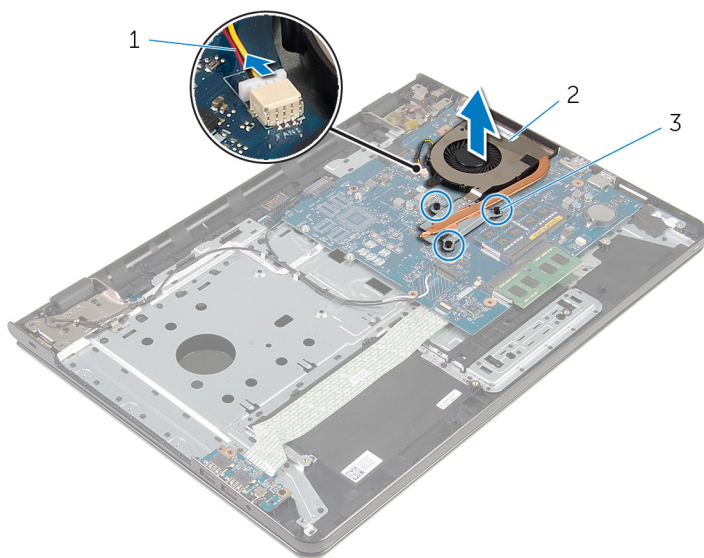

1 câble du ventilateur

2 le bloc du dissipateur thermique

3 vis imperdables (3)



# Remise en place de l'assemblage de dissipateur de chaleur

---

 **AVERTISSEMENT** : avant d'intervenir à l'intérieur de l'ordinateur, lisez les consignes de sécurité fournies avec l'ordinateur et suivez les étapes de la section [Avant une intervention à l'intérieur de l'ordinateur](#). Après une intervention à l'intérieur de l'ordinateur, suivez les instructions de la section [Après une intervention à l'intérieur de l'ordinateur](#). Pour plus de pratiques d'excellence en matière de sécurité, consultez la page d'accueil Regulatory Compliance (Conformité réglementaire) à l'adresse [dell.com/regulatory\\_compliance](http://dell.com/regulatory_compliance).

 **PRÉCAUTION** : Si vous n'alignez pas correctement le dissipateur de chaleur, la carte système et le processeur risquent d'être endommagés.

 **REMARQUE** : Il est possible de réutiliser la graisse thermique d'origine si la carte système et le ventilateur d'origine sont réinstallés ensemble. Si la carte système ou le ventilateur est remplacé, utilisez le patin de refroidissement fourni dans le kit afin de vous assurer de la conductivité thermique.

## Procédure

 **REMARQUE** : Il est possible de réutiliser la graisse thermique d'origine si la carte système et le ventilateur d'origine sont réinstallés ensemble. Si l'un des deux éléments (la carte système ou le ventilateur) est remplacé, utilisez le patin de refroidissement fourni dans le kit afin d'assurer la conductivité thermique.

- 1 Alignez les trous de vis du dissipateur de chaleur avec ceux de la carte système.
- 2 Dans l'ordre séquentiel (indiqué sur le dissipateur de chaleur), vissez les vis imperdables qui fixent le dissipateur à la carte système.
- 3 Vissez les vis qui fixent l'assemblage du dissipateur de chaleur à la carte système.
- 4 Connectez le câble du ventilateur à la carte système.

# Étapes finales

- 1 Suivez les procédures de l'étape 3 à l'étape 8 de la section « [Remise en place de la base de l'ordinateur](#) ».
- 2 Suivez les procédures de l'étape 4 à l'étape 7 de la section « [Remise en place du lecteur optique](#) ».
- 3 Remettez en place le [clavier](#).
- 4 Remettez en place la [carte sans fil](#).
- 5 Suivez les procédures de l'étape 4 à l'étape 6 de la section « [Remise en place du disque dur](#) ».
- 6 Remettez en place le [cache de fond](#).
- 7 Remettez en place la [batterie](#).

# Retrait de la carte système

---

 **AVERTISSEMENT** : avant d'intervenir à l'intérieur de l'ordinateur, lisez les consignes de sécurité fournies avec l'ordinateur et suivez les étapes de la section [Avant une intervention à l'intérieur de l'ordinateur](#). Après une intervention à l'intérieur de l'ordinateur, suivez les instructions de la section [Après une intervention à l'intérieur de l'ordinateur](#). Pour plus de pratiques d'excellence en matière de sécurité, consultez la page d'accueil Regulatory Compliance (Conformité réglementaire) à l'adresse [dell.com/regulatory\\_compliance](http://dell.com/regulatory_compliance).

 **REMARQUE** : Le numéro de série de votre ordinateur se trouve sur la carte système. Vous devez saisir le numéro de série dans le BIOS après avoir remis la carte système en place.

 **REMARQUE** : La remise en place de la carte système supprime les modifications que vous avez apportées au BIOS à l'aide du programme de configuration du BIOS. Vous devez apporter de nouvelles modifications souhaitées après avoir remplacé la carte système.

 **REMARQUE** : Avant de déconnecter les câbles de la carte système, notez l'emplacement des connecteurs pour pouvoir les reconnecter correctement après la remise en place de la carte système.

## Prérequis

- 1 Retirez la [batterie](#).
- 2 Retirez le [cache de fond](#).
- 3 Suivez les procédures de l'étape 1 à l'étape 3 de la section « [Retrait du disque dur](#) ».
- 4 Retirez la [carte sans fil](#).
- 5 Retirez les [barrettes de mémoire](#).
- 6 Retirez la [pile bouton](#).
- 7 Retirez le [clavier](#).
- 8 Suivez les procédures de l'étape 1 à l'étape 4 de la section « [Retrait du lecteur optique](#) ».
- 9 Suivez les procédures de l'étape 1 à l'étape 6 de la section « [Retrait de la base de l'ordinateur](#) ».
- 10 Retirez la [carte d'E/S](#).
- 11 Retirez l'[assemblage du dissipateur de chaleur](#).

# Procédure

- 1 Retournez l'ordinateur et ouvrez l'écran au maximum.
- 2 Levez les loquets de connecteur et déconnectez le câble de la carte du bouton d'alimentation et le câble du pavé tactile de la carte système.



- 1 câble de la carte de bouton      2 câble de la tablette tactile d'alimentation

- 3 Éteignez l'écran puis retournez l'ordinateur.
- 4 Soulevez le loquet et déconnectez le câble de l'écran de la carte système.
- 5 Retirez la vis qui fixe la carte système à l'assemblage du repose-mains.

**6** Décollez le câble de la carte d'E/S de l'assemblage du repose-mains.

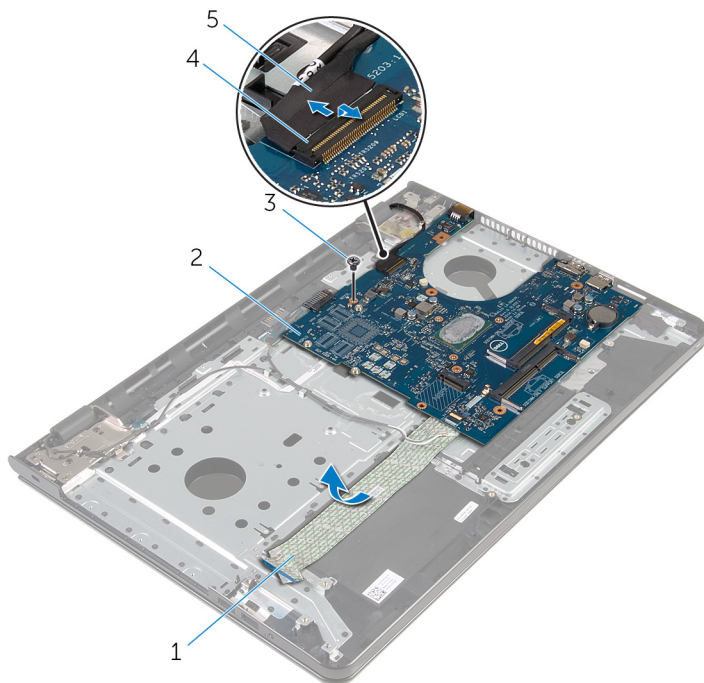

1 câble de la carte d'E/S

2 carte système

3 vis

4 loquet de connecteur

5 câble d'écran

**7** Soulevez délicatement la carte système par son bord interne pour libérer la carte de son connecteur sur l'assemblage du repose-mains.

**8** Retournez la carte système.

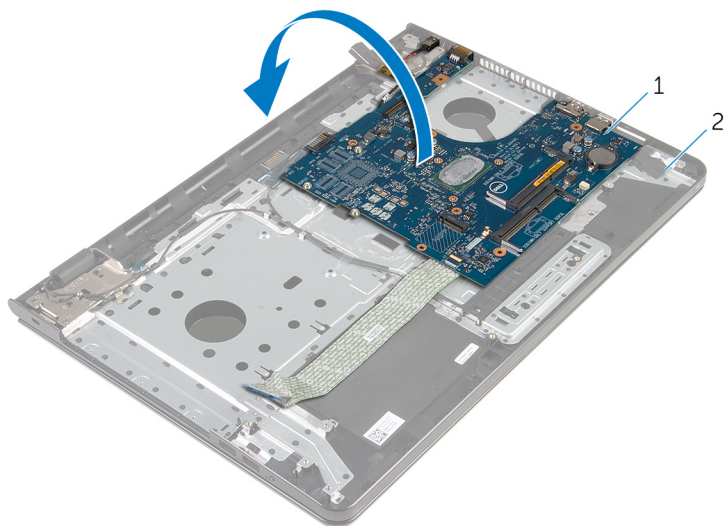

1 carte système

2 assemblage de repose-mains

**9** Déconnectez le câble de port d'adaptateur d'alimentation de la carte système.

**10** Soulevez le loquet et débranchez de la carte système le câble de la carte d'E/S.

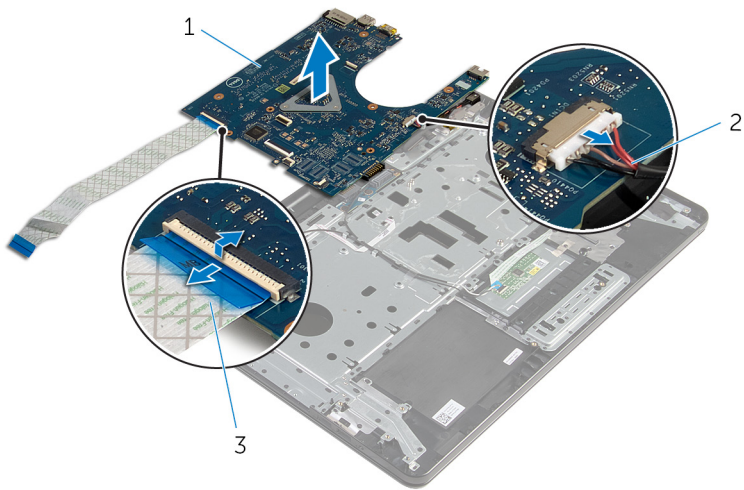

1 carte système

2 câble du port d'adaptateur d'alimentation

3 câble de la carte d'E/S

**11** Soulevez la carte système pour la retirer de la base de l'ordinateur.

# Remise en place de la carte système

---

 **AVERTISSEMENT** : avant d'intervenir à l'intérieur de l'ordinateur, lisez les consignes de sécurité fournies avec l'ordinateur et suivez les étapes de la section [Avant une intervention à l'intérieur de l'ordinateur](#). Après une intervention à l'intérieur de l'ordinateur, suivez les instructions de la section [Après une intervention à l'intérieur de l'ordinateur](#). Pour plus de pratiques d'excellence en matière de sécurité, consultez la page d'accueil Regulatory Compliance (Conformité réglementaire) à l'adresse [dell.com/regulatory\\_compliance](http://dell.com/regulatory_compliance).

 **REMARQUE** : Le numéro de série de votre ordinateur se trouve sur la carte système. Vous devez saisir le numéro de série dans le BIOS après avoir remis la carte système en place.

 **REMARQUE** : La remise en place de la carte système supprime les modifications que vous avez apportées au BIOS à l'aide du programme de configuration du BIOS. Vous devez apporter de nouvelles modifications souhaitées après avoir remplacé la carte système.

## Procédure

 **PRÉCAUTION** : pour éviter d'endommager la carte système, assurez-vous qu'aucun câble ne se trouve sous cette dernière.

- 1 Connectez le câble de port d'adaptateur d'alimentation à la carte système.
- 2 Insérez le câble de carte d'E/S dans le connecteur, puis appuyez sur le loquet pour fixer le câble.
- 3 Retournez la carte système.
- 4 Insérez les ports de la carte système dans les fentes situées sur l'assemblage du repose-mains.
- 5 Alignez le trou de vis de la carte système avec celui de l'assemblage du repose-mains.
- 6 Vissez la vis qui fixe la carte système à l'assemblage du repose-mains.
- 7 Collez le câble de la carte d'E/S sur l'assemblage du repose-mains.
- 8 Insérez le câble de l'écran dans son connecteur, puis appuyez sur le loquet de connecteur pour fixer le câble sur la carte système.



- 9 Retournez l'ordinateur et ouvrez l'écran.
- 10 Insérez le câble de la carte du bouton d'alimentation et le câble du pavé tactile dans leur connecteur respectif, puis appuyez sur les loquets pour fixer les câbles.

## Étapes finales

- 1 Remettez en place l'[assemblage de dissipateur de chaleur](#).
- 2 Remettez en place la [carte d'E/S](#).
- 3 Suivez les procédures de l'étape 3 à l'étape 8 de la section « [Remise en place de la base de l'ordinateur](#) ».
- 4 Suivez les procédures de l'étape 4 à l'étape 7 de la section « [Remise en place du lecteur optique](#) ».
- 5 Remettez en place le [clavier](#).
- 6 Remettez en place la [pile bouton](#).
- 7 Remettez en place les [barrettes de mémoire](#).
- 8 Remettez en place la [carte sans fil](#).
- 9 Suivez les procédures de l'étape 4 à l'étape 6 de la section « [Remise en place du disque dur](#) ».
- 10 Remettez en place le [cache de fond](#).
- 11 Remettez en place la [batterie](#).

# Retrait de la carte du connecteur de batterie

---



**AVERTISSEMENT** : avant d'intervenir à l'intérieur de l'ordinateur, lisez les consignes de sécurité fournies avec l'ordinateur et suivez les étapes de la section [Avant une intervention à l'intérieur de l'ordinateur](#). Après une intervention à l'intérieur de l'ordinateur, suivez les instructions de la section [Après une intervention à l'intérieur de l'ordinateur](#). Pour plus de pratiques d'excellence en matière de sécurité, consultez la page d'accueil Regulatory Compliance (Conformité réglementaire) à l'adresse [dell.com/regulatory\\_compliance](http://dell.com/regulatory_compliance).

## Prérequis

- 1 Retirez la [batterie](#).
- 2 Retirez le [cache de fond](#).
- 3 Suivez les procédures de l'étape 1 à l'étape 3 de la section « [Retrait du disque dur](#) ».
- 4 Retirez la [carte sans fil](#).
- 5 Retirez les [barrettes de mémoire](#).
- 6 Retirez le [clavier](#).
- 7 Suivez les procédures de l'étape 1 à l'étape 4 de la section « [Retrait du lecteur optique](#) ».
- 8 Suivez les procédures de l'étape 1 à l'étape 6 de la section « [Retrait de la base de l'ordinateur](#) ».
- 9 Retirez la [carte d'E/S](#).
- 10 Retirez l'[assemblage du dissipateur de chaleur](#).
- 11 Retirez la [carte système](#).

## Procédure

- 1 Décollez les rubans adhésifs qui fixent le câble d'antenne à l'assemblage du repose-mains.
- 2 Retirez le câble d'antenne de ses guides sur la carte du connecteur de la batterie.

- 3 Retirez les vis qui fixent la carte du connecteur de la batterie à l'assemblage du repose-mains.
- 4 Soulevez la carte du connecteur de la batterie pour la retirer de l'assemblage du repose-mains.

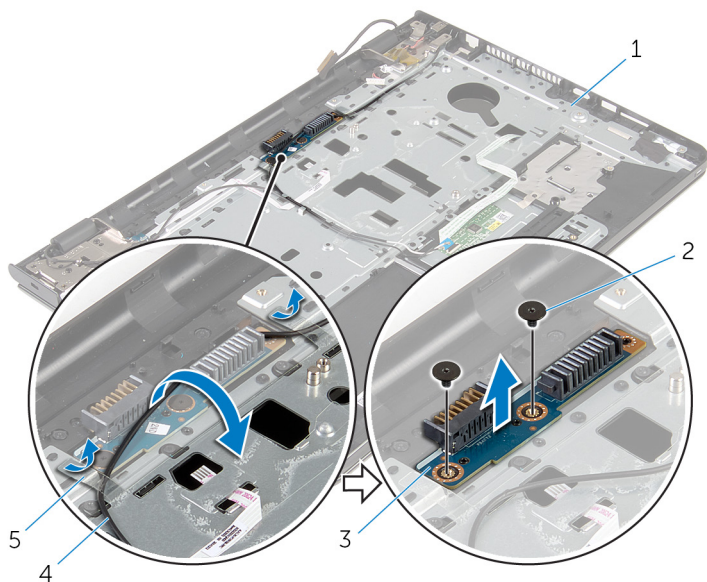

1 assemblage de repose-mains

2 vis (2)

3 carte de connecteur de batterie

4 câble d'antenne

5 rubans adhésifs (2)

# Remise en place de la carte du connecteur de batterie

---



**AVERTISSEMENT** : avant d'intervenir à l'intérieur de l'ordinateur, lisez les consignes de sécurité fournies avec l'ordinateur et suivez les étapes de la section [Avant une intervention à l'intérieur de l'ordinateur](#). Après une intervention à l'intérieur de l'ordinateur, suivez les instructions de la section [Après une intervention à l'intérieur de l'ordinateur](#). Pour plus de pratiques d'excellence en matière de sécurité, consultez la page d'accueil Regulatory Compliance (Conformité réglementaire) à l'adresse [dell.com/regulatory\\_compliance](http://dell.com/regulatory_compliance).

## Procédure

- 1 Alignez les trous de vis de la carte du connecteur de la batterie avec ceux de l'assemblage du repose-mains.
- 2 Vissez les vis qui fixent la carte du connecteur de la batterie à l'assemblage du repose-mains.
- 3 Acheminez le câble d'antenne dans les guides d'acheminement situés sur la carte du connecteur de la batterie.
- 4 Collez les rubans adhésifs qui fixent le câble d'antenne à l'assemblage du repose-mains.

## Étapes finales

- 1 Remettez en place la [carte système](#).
- 2 Remettez en place l'[assemblage de dissipateur de chaleur](#).
- 3 Remettez en place la [carte d'E/S](#).
- 4 Suivez les procédures de l'étape 3 à l'étape 8 de la section « [Remise en place de la base de l'ordinateur](#) ».
- 5 Suivez les procédures de l'étape 4 à l'étape 7 de la section « [Remise en place du lecteur optique](#) ».
- 6 Remettez en place le [clavier](#).
- 7 Remettez en place les [barrettes de mémoire](#).
- 8 Remettez en place la [carte sans fil](#).
- 9 Suivez les procédures de l'étape 4 à l'étape 6 de la section « [Remise en place du disque dur](#) ».

- 10 Remettez en place le [cache de fond](#).
- 11 Remettez en place la [batterie](#).

# Retrait du port d'adaptateur d'alimentation

---



**AVERTISSEMENT** : avant d'intervenir à l'intérieur de l'ordinateur, lisez les consignes de sécurité fournies avec l'ordinateur et suivez les étapes de la section [Avant une intervention à l'intérieur de l'ordinateur](#). Après une intervention à l'intérieur de l'ordinateur, suivez les instructions de la section [Après une intervention à l'intérieur de l'ordinateur](#). Pour plus de pratiques d'excellence en matière de sécurité, consultez la page d'accueil Regulatory Compliance (Conformité réglementaire) à l'adresse [dell.com/regulatory\\_compliance](http://dell.com/regulatory_compliance).

## Prérequis

- 1 Retirez la [batterie](#).
- 2 Retirez le [cache de fond](#).
- 3 Suivez les procédures de l'étape 1 à l'étape 3 de la section « [Retrait du disque dur](#) ».
- 4 Retirez la [carte sans fil](#).
- 5 Retirez les [barrettes de mémoire](#).
- 6 Retirez le [clavier](#).
- 7 Suivez les procédures de l'étape 1 à l'étape 4 de la section « [Retrait du lecteur optique](#) ».
- 8 Suivez les procédures de l'étape 1 à l'étape 6 de la section « [Retrait de la base de l'ordinateur](#) ».
- 9 Retirez la [carte d'E/S](#).
- 10 Retirez l'[assemblage du dissipateur de chaleur](#).
- 11 Retirez la [carte système](#).

## Procédure

- 1 Notez l'acheminement du câble du port de l'adaptateur d'alimentation, puis retirez-le de ses guides d'acheminement situés sur la base de l'ordinateur.
- 2 Retirez la vis fixant le port de l'adaptateur d'alimentation à l'assemblage du repose-mains.

- 3 Décollez le ruban adhésif qui fixe le port de l'adaptateur d'alimentation à l'assemblage du repose-mains.
- 4 Soulevez le port de l'adaptateur d'alimentation et son câble pour les retirer de l'assemblage du repose-mains.

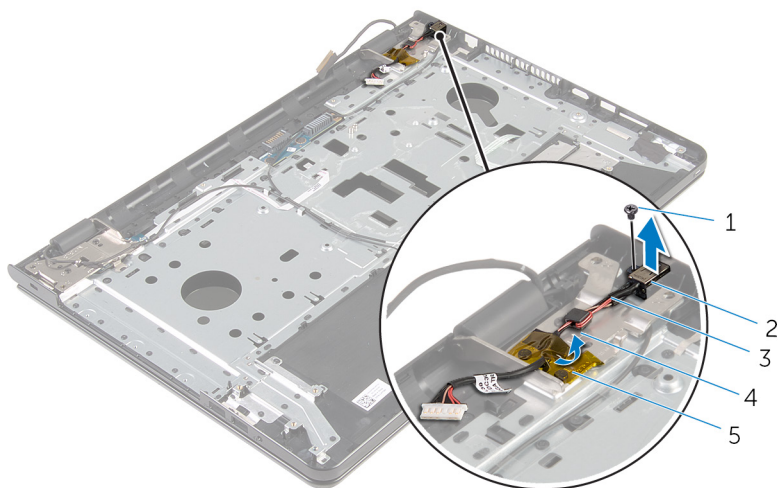

- |   |                                    |
|---|------------------------------------|
| 1 vis                                       | 2 port d'adaptateur d'alimentation |
| 3 câble du port d'adaptateur d'alimentation | 4 guide d'acheminement             |
| 5 bande adhésive                            |                                    |

# Remise en place du port d'adaptateur d'alimentation

---



**AVERTISSEMENT** : avant d'intervenir à l'intérieur de l'ordinateur, lisez les consignes de sécurité fournies avec l'ordinateur et suivez les étapes de la section [Avant une intervention à l'intérieur de l'ordinateur](#). Après une intervention à l'intérieur de l'ordinateur, suivez les instructions de la section [Après une intervention à l'intérieur de l'ordinateur](#). Pour plus de pratiques d'excellence en matière de sécurité, consultez la page d'accueil Regulatory Compliance (Conformité réglementaire) à l'adresse [dell.com/regulatory\\_compliance](http://dell.com/regulatory_compliance).

## Procédure

- 1 Faites glisser le port de l'adaptateur d'alimentation dans son emplacement sur l'assemblage du repose-mains.
- 2 Vissez la vis qui fixe le port de l'adaptateur d'alimentation à l'assemblage du repose-mains.
- 3 Acheminez le câble du port de l'adaptateur d'alimentation dans les guides d'acheminement sur l'assemblage du repose-mains.
- 4 Collez le ruban adhésif qui fixe le port de l'adaptateur d'alimentation à l'assemblage du repose-mains.

## Étapes finales

- 1 Remettez en place la [carte système](#).
- 2 Remettez en place l'[assemblage de dissipateur de chaleur](#).
- 3 Remettez en place la [carte d'E/S](#).
- 4 Suivez les procédures de l'étape 3 à l'étape 8 de la section « [Remise en place de la base de l'ordinateur](#) ».
- 5 Suivez les procédures de l'étape 4 à l'étape 7 de la section « [Remise en place du lecteur optique](#) ».
- 6 Remettez en place le [clavier](#).
- 7 Remettez en place les [barrettes de mémoire](#).
- 8 Remettez en place la [carte sans fil](#).
- 9 Suivez les procédures de l'étape 4 à l'étape 6 de la section « [Remise en place du disque dur](#) ».



- 10 Remettez en place le [cache de fond](#).
- 11 Remettez en place la [batterie](#).

# Retrait de l'assemblage de l'écran

---

 **AVERTISSEMENT** : avant d'intervenir à l'intérieur de l'ordinateur, lisez les consignes de sécurité fournies avec l'ordinateur et suivez les étapes de la section [Avant une intervention à l'intérieur de l'ordinateur](#). Après une intervention à l'intérieur de l'ordinateur, suivez les instructions de la section [Après une intervention à l'intérieur de l'ordinateur](#). Pour plus de pratiques d'excellence en matière de sécurité, consultez la page d'accueil Regulatory Compliance (Conformité réglementaire) à l'adresse [dell.com/regulatory\\_compliance](http://dell.com/regulatory_compliance).

## Prérequis

- 1 Retirez la [batterie](#).
- 2 Retirez le [cache de fond](#).
- 3 Suivez les procédures de l'étape 1 à l'étape 3 de la section « [Retrait du disque dur](#) ».
- 4 Retirez la [carte sans fil](#).
- 5 Retirez les [barrettes de mémoire](#).
- 6 Retirez le [clavier](#).
- 7 Suivez les procédures de l'étape 1 à l'étape 4 de la section « [Retrait du lecteur optique](#) ».
- 8 Suivez les procédures de l'étape 1 à l'étape 6 de la section « [Retrait de la base de l'ordinateur](#) ».
- 9 Retirez la [carte d'E/S](#).
- 10 Retirez l'[assemblage du dissipateur de chaleur](#).
- 11 Retirez la [carte système](#).
- 12 Retirez le [port de l'adaptateur d'alimentation](#).

## Procédure

- 1 Notez l'acheminement du câble d'antenne, puis retirez-le de ses guides d'acheminement.

- 2 Décollez les rubans adhésifs qui fixent les câbles d'antenne à l'assemblage du repose-mains.

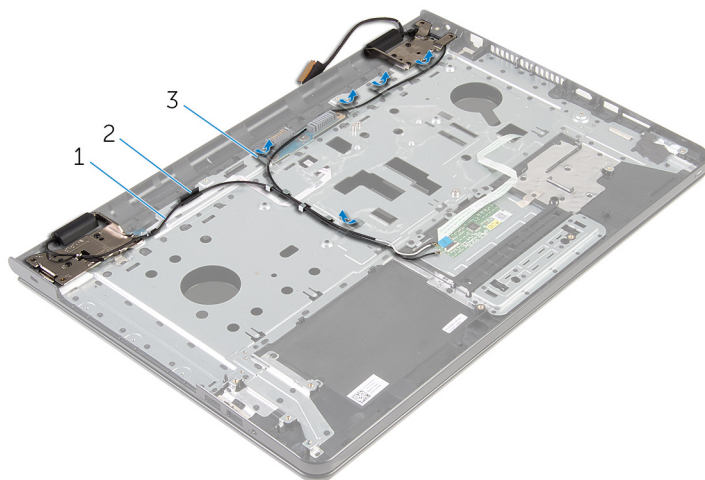

- |   |                      |   |                      |
|---|----------------------|---|----------------------|
| 1 | câbles d'antenne (2) | 2 | guide d'acheminement |
| 3 | Rubans adhésifs (5)  |   |                      |

- 3 Ouvrez l'écran selon un angle de 90 degrés.
- 4 Posez l'ordinateur sur le bord d'une table avec l'assemblage du repose-mains sur la table pour faire en sorte que l'assemblage de l'écran dépasse du bord de la table avec les charnières de l'écran orientées vers le haut.
- 5 Retirez les vis qui fixent les charnières de l'écran d'affichage à l'ensemble de repose-main.

- 6 Soulevez l'assemblage de l'écran pour le retirer de l'assemblage du repose-mains.

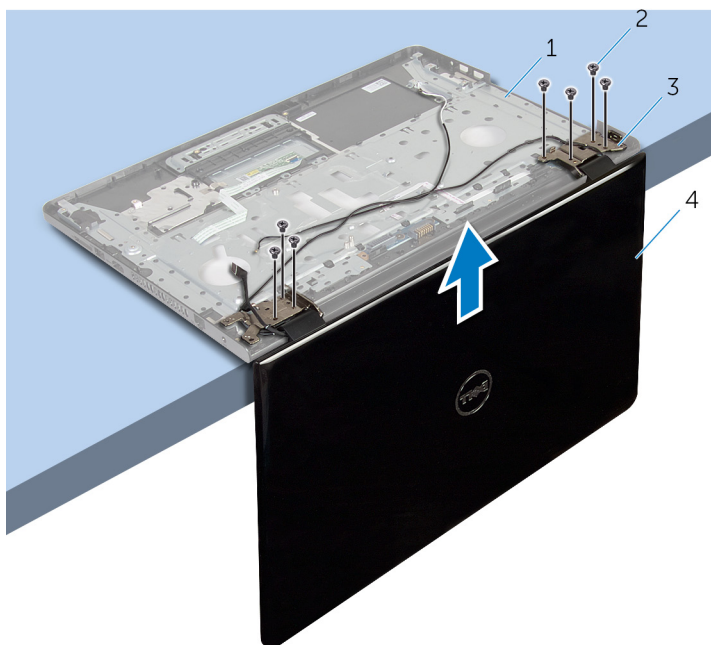

1 assemblage de repose-mains

2 vis (7)

3 charnières d'écran (2)

4 l'ensemble écran

# Remise en place de l'assemblage de l'écran

---

 **AVERTISSEMENT** : avant d'intervenir à l'intérieur de l'ordinateur, lisez les consignes de sécurité fournies avec l'ordinateur et suivez les étapes de la section [Avant une intervention à l'intérieur de l'ordinateur](#). Après une intervention à l'intérieur de l'ordinateur, suivez les instructions de la section [Après une intervention à l'intérieur de l'ordinateur](#). Pour plus de pratiques d'excellence en matière de sécurité, consultez la page d'accueil Regulatory Compliance (Conformité réglementaire) à l'adresse [dell.com/regulatory\\_compliance](http://dell.com/regulatory_compliance).

## Procédure

- 1 Posez l'assemblage du repose-mains sur le bord d'une table avec les charnières d'écran orientées vers le haut.
- 2 Alignez les trous de vis des charnières d'écran sur ceux de l'ensemble repose-mains.
- 3 Vissez les vis qui fixent les charnières d'écran à l'assemblage du repose-mains.
- 4 Éteignez l'écran puis retournez l'ordinateur.
- 5 Acheminez le câble du haut-parleur dans ses guides d'acheminement situés sur l'assemblage du repose-mains.
- 6 Collez les rubans adhésifs qui fixent le câble d'écran et les câbles d'antenne à l'assemblage du repose-mains.

## Étapes finales

- 1 Remettez en place le [port de l'adaptateur d'alimentation](#).
- 2 Remettez en place la [carte système](#).
- 3 Remettez en place l'[assemblage de dissipateur de chaleur](#).
- 4 Remettez en place la [carte d'E/S](#).
- 5 Suivez les procédures de l'étape 3 à l'étape 8 de la section « [Remise en place de la base de l'ordinateur](#) ».
- 6 Suivez les procédures de l'étape 4 à l'étape 7 de la section « [Remise en place du lecteur optique](#) ».
- 7 Remettez en place le [clavier](#).

- 8** Remettez en place les [barrettes de mémoire](#).
- 9** Remettez en place la [carte sans fil](#).
- 10** Suivez les procédures de l'étape 4 à l'étape 6 de la section « [Remise en place du disque dur](#) ».
- 11** Remettez en place le [cache de fond](#).
- 12** Remettez en place la [batterie](#).

# Retrait de la carte du bouton d'alimentation

---



**AVERTISSEMENT** : avant d'intervenir à l'intérieur de l'ordinateur, lisez les consignes de sécurité fournies avec l'ordinateur et suivez les étapes de la section [Avant une intervention à l'intérieur de l'ordinateur](#). Après une intervention à l'intérieur de l'ordinateur, suivez les instructions de la section [Après une intervention à l'intérieur de l'ordinateur](#). Pour plus de pratiques d'excellence en matière de sécurité, consultez la page d'accueil Regulatory Compliance (Conformité réglementaire) à l'adresse [dell.com/regulatory\\_compliance](http://dell.com/regulatory_compliance).

## Prérequis

- 1 Retirez la [batterie](#).
- 2 Retirez le [cache de fond](#).
- 3 Suivez les procédures de l'étape 1 à l'étape 3 de la section « [Retrait du disque dur](#) ».
- 4 Retirez la [carte sans fil](#).
- 5 Retirez les [barrettes de mémoire](#).
- 6 Retirez le [clavier](#).
- 7 Suivez les procédures de l'étape 1 à l'étape 4 de la section « [Retrait du lecteur optique](#) ».
- 8 Suivez les procédures de l'étape 1 à l'étape 6 de la section « [Retrait de la base de l'ordinateur](#) ».
- 9 Retirez la [carte d'E/S](#).
- 10 Retirez l'[assemblage du dissipateur de chaleur](#).
- 11 Retirez la [carte système](#).
- 12 Retirez le [port de l'adaptateur d'alimentation](#).
- 13 Retirez l'[ensemble écran](#).

## Procédure

- 1 Retirez la vis qui fixe la carte de bouton d'alimentation à l'assemblage du repose-mains.

- 2 Décollez le ruban adhésif qui fixe la carte de bouton d'alimentation au repose-mains.
- 3 Décollez le câble de la carte de bouton d'alimentation du repose-mains.
- 4 Faites glisser la carte du bouton d'alimentation sous les languettes du repose-mains.
- 5 Soulevez la carte du bouton d'alimentation et son câble pour les retirer de l'assemblage du repose-mains.

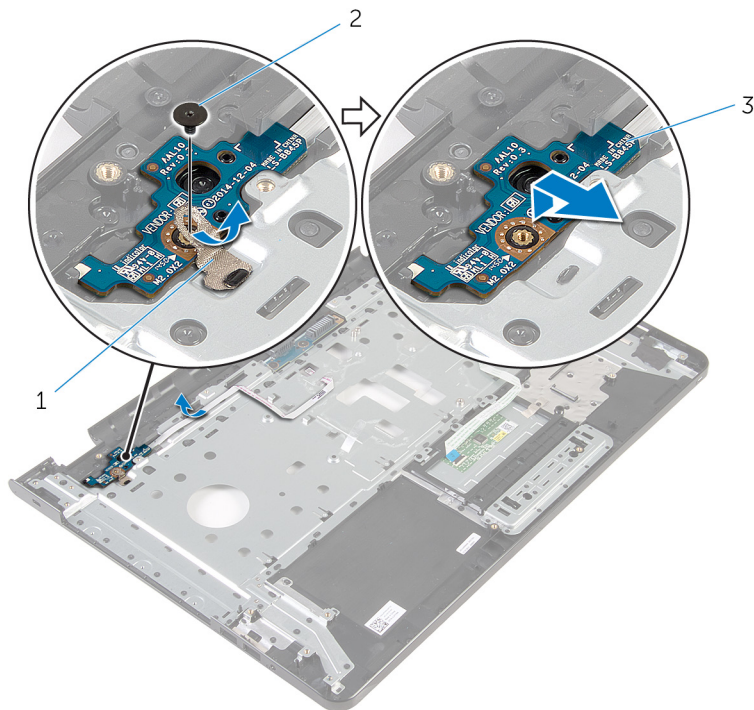

- 1 bande adhésive
- 3 la carte du bouton d'alimentation

2 vis



# Remise en place de la carte du bouton d'alimentation

---



**AVERTISSEMENT** : avant d'intervenir à l'intérieur de l'ordinateur, lisez les consignes de sécurité fournies avec l'ordinateur et suivez les étapes de la section [Avant une intervention à l'intérieur de l'ordinateur](#). Après une intervention à l'intérieur de l'ordinateur, suivez les instructions de la section [Après une intervention à l'intérieur de l'ordinateur](#). Pour plus de pratiques d'excellence en matière de sécurité, consultez la page d'accueil Regulatory Compliance (Conformité réglementaire) à l'adresse [dell.com/regulatory\\_compliance](http://dell.com/regulatory_compliance).

## Procédure

- 1 Faites glisser la carte du bouton d'alimentation sous les languettes du repose-mains, puis alignez le trou de vis de la carte du bouton d'alimentation avec celui de l'assemblage du repose-mains.
- 2 Vissez la vis qui fixe la carte de bouton d'alimentation à l'assemblage du repose-mains.
- 3 Collez le câble de la carte du bouton d'alimentation sur l'assemblage de repose-mains.
- 4 Collez le ruban adhésif qui fixe la carte du bouton d'alimentation à l'assemblage du repose-mains.

## Étapes finales

- 1 Remettez en place l'[ensemble écran](#).
- 2 Remettez en place le [port de l'adaptateur d'alimentation](#).
- 3 Remettez en place la [carte système](#).
- 4 Remettez en place l'[assemblage de dissipateur de chaleur](#).
- 5 Remettez en place la [carte d'E/S](#).
- 6 Suivez les procédures de l'étape 3 à l'étape 8 de la section « [Remise en place de la base de l'ordinateur](#) ».
- 7 Suivez les procédures de l'étape 4 à l'étape 7 de la section « [Remise en place du lecteur optique](#) ».
- 8 Remettez en place le [clavier](#).
- 9 Remettez en place les [barrettes de mémoire](#).

- 10 Remettez en place la [carte sans fil](#).
- 11 Suivez les procédures de l'étape 4 à l'étape 6 de la section « [Remise en place du disque dur](#) ».
- 12 Remettez en place le [cache de fond](#).
- 13 Remettez en place la [batterie](#).

# Retrait de l'assemblage de repose-mains

---



**AVERTISSEMENT** : avant d'intervenir à l'intérieur de l'ordinateur, lisez les consignes de sécurité fournies avec l'ordinateur et suivez les étapes de la section [Avant une intervention à l'intérieur de l'ordinateur](#). Après une intervention à l'intérieur de l'ordinateur, suivez les instructions de la section [Après une intervention à l'intérieur de l'ordinateur](#). Pour plus de pratiques d'excellence en matière de sécurité, consultez la page d'accueil Regulatory Compliance (Conformité réglementaire) à l'adresse [dell.com/regulatory\\_compliance](http://dell.com/regulatory_compliance).

## Prérequis

- 1 Retirez la [batterie](#).
- 2 Retirez le [cache de fond](#).
- 3 Suivez les procédures de l'étape 1 à l'étape 3 de la section « [Retrait du disque dur](#) ».
- 4 Retirez la [carte sans fil](#).
- 5 Retirez les [barrettes de mémoire](#).
- 6 Retirez le [clavier](#).
- 7 Suivez les procédures de l'étape 1 à l'étape 4 de la section « [Retrait du lecteur optique](#) ».
- 8 Suivez les procédures de l'étape 1 à l'étape 6 de la section « [Retrait de la base de l'ordinateur](#) ».
- 9 Retirez la [carte d'E/S](#).
- 10 Retirez l'[assemblage du dissipateur de chaleur](#).
- 11 Retirez la [carte système](#).
- 12 Retirez le [port de l'adaptateur d'alimentation](#).
- 13 Retirez l'[ensemble écran](#).
- 14 Retirez la [carte du bouton d'alimentation](#).

## Procédure

Après avoir effectué toutes les étapes préliminaires, l'assemblage du repose-mains est à notre disposition.



1 assemblage de repose-mains

# Remise en place de l'assemblage de repose-mains.

---

 **AVERTISSEMENT** : avant d'intervenir à l'intérieur de l'ordinateur, lisez les consignes de sécurité fournies avec l'ordinateur et suivez les étapes de la section [Avant une intervention à l'intérieur de l'ordinateur](#). Après une intervention à l'intérieur de l'ordinateur, suivez les instructions de la section [Après une intervention à l'intérieur de l'ordinateur](#). Pour plus de pratiques d'excellence en matière de sécurité, consultez la page d'accueil Regulatory Compliance (Conformité réglementaire) à l'adresse [dell.com/regulatory\\_compliance](http://dell.com/regulatory_compliance).

## Procédure

Posez l'assemblage du repose-mains sur une surface plane.

## Étapes finales

- 1 Remettez en place la [carte du bouton d'alimentation](#).
- 2 Remettez en place l'[ensemble écran](#).
- 3 Remettez en place le [port de l'adaptateur d'alimentation](#).
- 4 Remettez en place la [carte système](#).
- 5 Remettez en place l'[assemblage de dissipateur de chaleur](#).
- 6 Remettez en place la [carte d'E/S](#).
- 7 Suivez les procédures de l'étape 3 à l'étape 8 de la section « [Remise en place de la base de l'ordinateur](#) ».
- 8 Suivez les procédures de l'étape 4 à l'étape 7 de la section « [Remise en place du lecteur optique](#) ».
- 9 Remettez en place le [clavier](#).
- 10 Remettez en place les [barrettes de mémoire](#).
- 11 Remettez en place la [carte sans fil](#).
- 12 Suivez les procédures de l'étape 4 à l'étape 6 de la section « [Remise en place du disque dur](#) ».
- 13 Remettez en place le [cache de fond](#).
- 14 Remettez en place la [batterie](#).

# Retrait du cadre d'écran

---



**AVERTISSEMENT** : avant d'intervenir à l'intérieur de l'ordinateur, lisez les consignes de sécurité fournies avec l'ordinateur et suivez les étapes de la section [Avant une intervention à l'intérieur de l'ordinateur](#). Après une intervention à l'intérieur de l'ordinateur, suivez les instructions de la section [Après une intervention à l'intérieur de l'ordinateur](#). Pour plus de pratiques d'excellence en matière de sécurité, consultez la page d'accueil Regulatory Compliance (Conformité réglementaire) à l'adresse [dell.com/regulatory\\_compliance](http://dell.com/regulatory_compliance).

## Prérequis



**REMARQUE** : Ces instructions sont uniquement applicables pour des ordinateurs portables avec écran non tactile.

- 1 Retirez la [batterie](#).
- 2 Retirez le [cache de fond](#).
- 3 Suivez les procédures de l'étape 1 à l'étape 3 de la section « [Retrait du disque dur](#) ».
- 4 Retirez la [carte sans fil](#).
- 5 Retirez les [barrettes de mémoire](#).
- 6 Retirez le [clavier](#).
- 7 Suivez les procédures de l'étape 1 à l'étape 4 de la section « [Retrait du lecteur optique](#) ».
- 8 Suivez les procédures de l'étape 1 à l'étape 6 de la section « [Retrait de la base de l'ordinateur](#) ».
- 9 Retirez la [carte d'E/S](#).
- 10 Retirez l'[assemblage du dissipateur de chaleur](#).
- 11 Retirez la [carte système](#).
- 12 Retirez le [port de l'adaptateur d'alimentation](#).
- 13 Retirez l'[ensemble écran](#).

## Procédure

- 1 Du bout des doigts, faites délicatement levier sur le bord interne du cadre d'écran.

2 Retirez le cadre d'écran du capot arrière de l'écran.

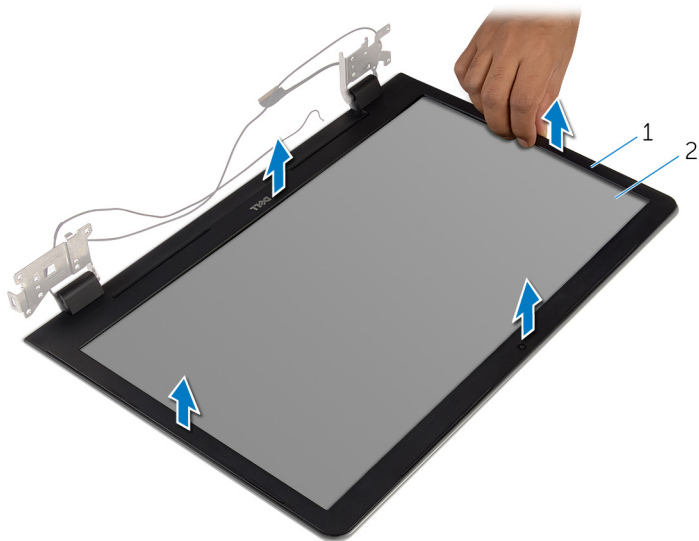

1 le cadre d'écran

2 capot arrière de l'écran

# Remise en place du cadre d'écran

---

 **AVERTISSEMENT** : avant d'intervenir à l'intérieur de l'ordinateur, lisez les consignes de sécurité fournies avec l'ordinateur et suivez les étapes de la section [Avant une intervention à l'intérieur de l'ordinateur](#). Après une intervention à l'intérieur de l'ordinateur, suivez les instructions de la section [Après une intervention à l'intérieur de l'ordinateur](#). Pour plus de pratiques d'excellence en matière de sécurité, consultez la page d'accueil Regulatory Compliance (Conformité réglementaire) à l'adresse [dell.com/regulatory\\_compliance](http://dell.com/regulatory_compliance).

## Procédure

 **REMARQUE** : ces instructions s'appliquent uniquement à des ordinateurs portables dotés d'un écran non tactile.

Alignez le cadre de l'écran sur le capot arrière de l'écran, puis enfoncez-le délicatement jusqu'à ce qu'il s'enclenche.

## Étapes finales

- 1 Remettez en place l'[ensemble écran](#).
- 2 Remettez en place le [port de l'adaptateur d'alimentation](#).
- 3 Remettez en place la [carte système](#).
- 4 Remettez en place l'[assemblage de dissipateur de chaleur](#).
- 5 Remettez en place la [carte d'E/S](#).
- 6 Suivez les procédures de l'étape 3 à l'étape 8 de la section « [Remise en place de la base de l'ordinateur](#) ».
- 7 Suivez les procédures de l'étape 4 à l'étape 7 de la section « [Remise en place du lecteur optique](#) ».
- 8 Remettez en place le [clavier](#).
- 9 Remettez en place les [barrettes de mémoire](#).
- 10 Remettez en place la [carte sans fil](#).
- 11 Suivez les procédures de l'étape 4 à l'étape 6 de la section « [Remise en place du disque dur](#) ».
- 12 Remettez en place le [cache de fond](#).



**13** Remettez en place la [batterie](#).

# Retrait du panneau d'écran

---

 **AVERTISSEMENT** : avant d'intervenir à l'intérieur de l'ordinateur, lisez les consignes de sécurité fournies avec l'ordinateur et suivez les étapes de la section [Avant une intervention à l'intérieur de l'ordinateur](#). Après une intervention à l'intérieur de l'ordinateur, suivez les instructions de la section [Après une intervention à l'intérieur de l'ordinateur](#). Pour plus de pratiques d'excellence en matière de sécurité, consultez la page d'accueil Regulatory Compliance (Conformité réglementaire) à l'adresse [dell.com/regulatory\\_compliance](http://dell.com/regulatory_compliance).

## Prérequis

 **REMARQUE** : ces instructions sont uniquement applicables pour des ordinateurs portables avec écran non tactile.

- 1 Retirez la [batterie](#).
- 2 Retirez le [cache de fond](#).
- 3 Suivez les procédures de l'étape 1 à l'étape 3 de la section « [Retrait du disque dur](#) ».
- 4 Retirez la [carte sans fil](#).
- 5 Retirez les [barrettes de mémoire](#).
- 6 Retirez le [clavier](#).
- 7 Suivez les procédures de l'étape 1 à l'étape 4 de la section « [Retrait du lecteur optique](#) ».
- 8 Suivez les procédures de l'étape 1 à l'étape 6 de la section « [Retrait de la base de l'ordinateur](#) ».
- 9 Retirez la [carte d'E/S](#).
- 10 Retirez l'[assemblage du dissipateur de chaleur](#).
- 11 Retirez la [carte système](#).
- 12 Retirez le [port de l'adaptateur d'alimentation](#).
- 13 Retirez l'[ensemble écran](#).
- 14 Retirez le [cadre d'écran](#).

## Procédure

- 1 Déposez les vis qui fixent le panneau d'écran au capot arrière d'écran.

2 Soulevez délicatement le panneau d'écran et retournez-le.

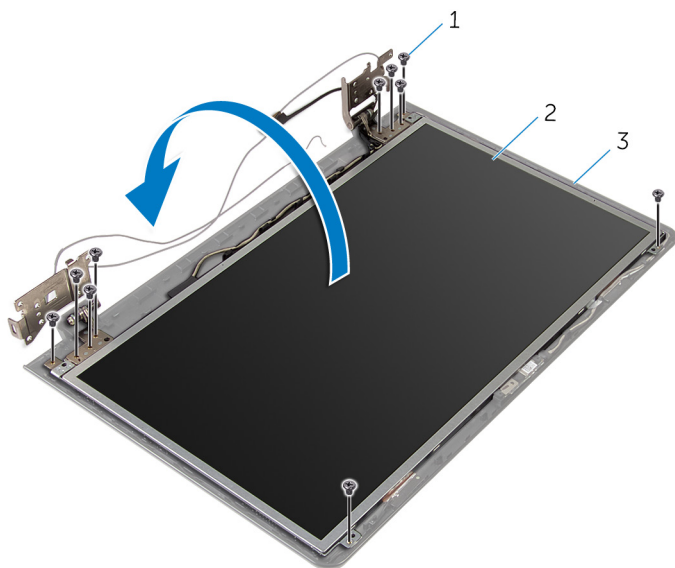

1 vis (10)

2 le panneau d'écran

3 capot arrière de l'écran

- 3** Décollez délicatement le câble de l'écran, puis relevez le loquet et débranchez le câble de l'écran de son connecteur.

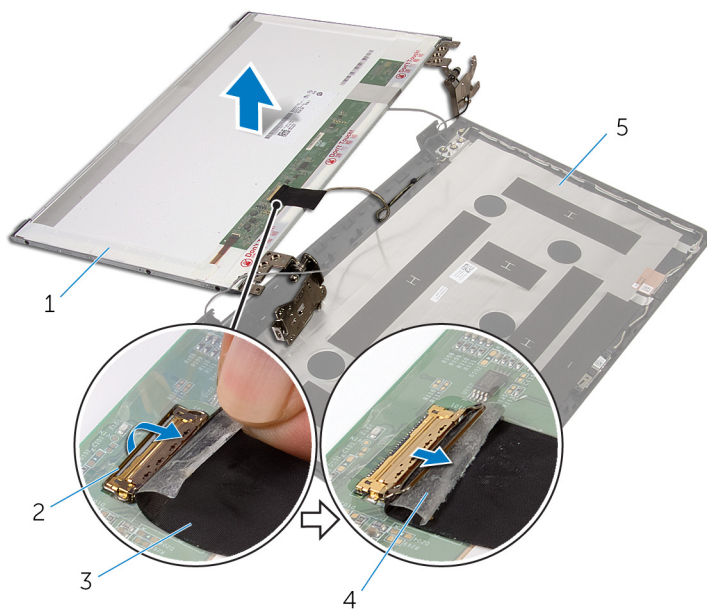

1 le panneau d'écran

2 Loquet

3 câble d'écran

4 bande adhésive

5 capot arrière de l'écran

- 4** Soulevez le panneau d'écran pour le retirer du capot arrière de ce dernier.

5 Retrait des [charnières d'écran](#).

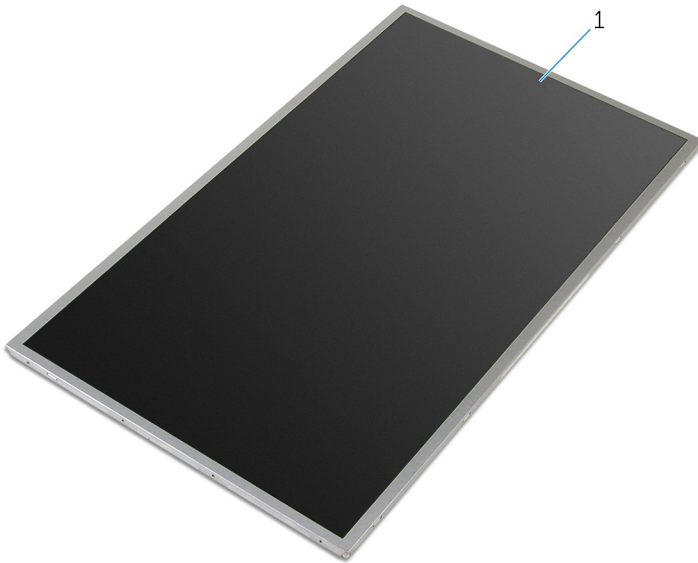

1 le panneau d'écran

# Remise en place du panneau d'écran

---

 **AVERTISSEMENT** : avant d'intervenir à l'intérieur de l'ordinateur, lisez les consignes de sécurité fournies avec l'ordinateur et suivez les étapes de la section [Avant une intervention à l'intérieur de l'ordinateur](#). Après une intervention à l'intérieur de l'ordinateur, suivez les instructions de la section [Après une intervention à l'intérieur de l'ordinateur](#). Pour plus de pratiques d'excellence en matière de sécurité, consultez la page d'accueil Regulatory Compliance (Conformité réglementaire) à l'adresse [dell.com/regulatory\\_compliance](http://dell.com/regulatory_compliance).

## Procédure

 **REMARQUE** : Ces instructions sont uniquement applicables pour des ordinateurs portables avec écran non tactile.

- 1 Remettez en place les [charnières d'écran](#).
- 2 Insérez le câble de l'écran dans le connecteur du câble du panneau d'écran, puis appuyez sur le loquet pour fixer le câble.
- 3 Collez le câble de l'écran sur le connecteur du câble du panneau d'écran.
- 4 Placez délicatement le panneau d'écran sur le capot arrière de l'écran, puis alignez les trous de vis du panneau avec ceux situés sur le capot arrière.
- 5 Reposez les vis qui fixent le panneau d'écran au capot arrière.

## Étapes finales

- 1 Remettez en place le [cadre d'écran](#).
- 2 Remettez en place l'[ensemble écran](#).
- 3 Remettez en place le [port de l'adaptateur d'alimentation](#).
- 4 Remettez en place la [carte système](#).
- 5 Remettez en place l'[assemblage de dissipateur de chaleur](#).
- 6 Remettez en place la [carte d'E/S](#).
- 7 Suivez les procédures de l'étape 3 à l'étape 8 de la section « [Remise en place de la base de l'ordinateur](#) ».

- 8** Suivez les procédures de l'étape 4 à l'étape 7 de la section « [Remise en place du lecteur optique](#) ».
- 9** Remettez en place le [clavier](#).
- 10** Remettez en place les [barrettes de mémoire](#).
- 11** Remettez en place la [carte sans fil](#).
- 12** Suivez les procédures de l'étape 4 à l'étape 6 de la section « [Remise en place du disque dur](#) ».
- 13** Remettez en place le [cache de fond](#).
- 14** Remettez en place la [batterie](#).

# Retrait des charnières d'écran

---



**AVERTISSEMENT** : avant d'intervenir à l'intérieur de l'ordinateur, lisez les consignes de sécurité fournies avec l'ordinateur et suivez les étapes de la section [Avant une intervention à l'intérieur de l'ordinateur](#). Après une intervention à l'intérieur de l'ordinateur, suivez les instructions de la section [Après une intervention à l'intérieur de l'ordinateur](#). Pour plus de pratiques d'excellence en matière de sécurité, consultez la page d'accueil Regulatory Compliance (Conformité réglementaire) à l'adresse [dell.com/regulatory\\_compliance](http://dell.com/regulatory_compliance).

## Prérequis



**REMARQUE** : Ces instructions ne s'appliquent qu'aux ordinateurs portables dotés d'un écran non tactile.

- 1 Retirez la [batterie](#).
- 2 Retirez le [cache de fond](#).
- 3 Suivez les procédures de l'étape 1 à l'étape 3 de la section « [Retrait du disque dur](#) ».
- 4 Retirez la [carte sans fil](#).
- 5 Retirez les [barrettes de mémoire](#).
- 6 Retirez le [clavier](#).
- 7 Suivez les procédures de l'étape 1 à l'étape 4 de la section « [Retrait du lecteur optique](#) ».
- 8 Suivez les procédures de l'étape 1 à l'étape 6 de la section « [Retrait de la base de l'ordinateur](#) ».
- 9 Retirez la [carte d'E/S](#).
- 10 Retirez l'[assemblage du dissipateur de chaleur](#).
- 11 Retirez la [carte système](#).
- 12 Retirez le [port de l'adaptateur d'alimentation](#).
- 13 Retirez l'[ensemble écran](#).
- 14 Retirez le [cadre d'écran](#).
- 15 Retirez le [panneau d'écran](#).



# Procédure

- 1 Retirez les vis qui fixent les charnières d'écran au panneau d'écran.
- 2 Soulevez les charnières hors du panneau d'écran.

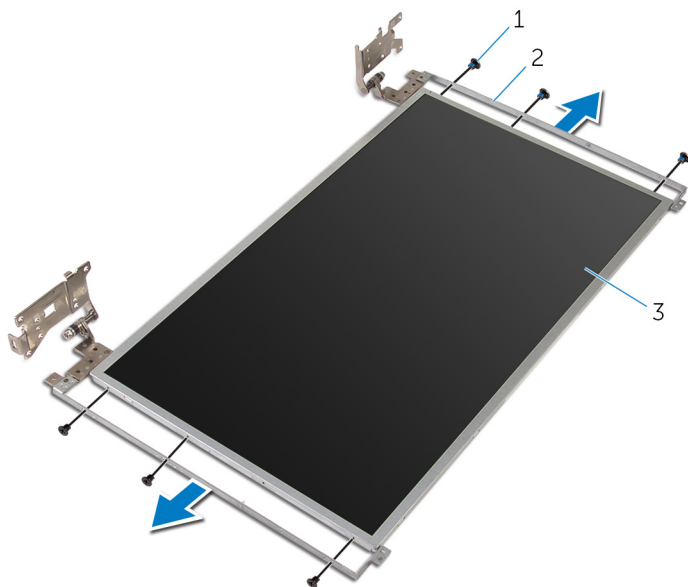

1 Vis (6)

2 charnières d'écran (2)

3 le panneau d'écran

# Remise en place des charnières d'écran

---

 **AVERTISSEMENT** : avant d'intervenir à l'intérieur de l'ordinateur, lisez les consignes de sécurité fournies avec l'ordinateur et suivez les étapes de la section [Avant une intervention à l'intérieur de l'ordinateur](#). Après une intervention à l'intérieur de l'ordinateur, suivez les instructions de la section [Après une intervention à l'intérieur de l'ordinateur](#). Pour plus de pratiques d'excellence en matière de sécurité, consultez la page d'accueil Regulatory Compliance (Conformité réglementaire) à l'adresse [dell.com/regulatory\\_compliance](http://dell.com/regulatory_compliance).

## Procédure

 **REMARQUE** : Ces instructions sont uniquement applicables pour des ordinateurs portables avec écran non tactile.

- 1 Alignez les trous de vis des charnières d'écran sur ceux du panneau d'écran.
- 2 Vissez les vis qui fixent les charnières d'écran au panneau d'écran.

## Étapes finales

- 1 Remettez en place le [panneau d'écran](#).
- 2 Remettez en place le [cadre d'écran](#).
- 3 Remettez en place l'[ensemble écran](#).
- 4 Remettez en place le [port de l'adaptateur d'alimentation](#).
- 5 Remettez en place la [carte système](#).
- 6 Remettez en place l'[assemblage de dissipateur de chaleur](#).
- 7 Remettez en place la [carte d'E/S](#).
- 8 Suivez les procédures de l'étape 3 à l'étape 8 de la section « [Remise en place de la base de l'ordinateur](#) ».
- 9 Suivez les procédures de l'étape 4 à l'étape 7 de la section « [Remise en place du lecteur optique](#) ».
- 10 Remettez en place le [clavier](#).
- 11 Remettez en place les [barrettes de mémoire](#).

- 12** Remettez en place la [carte sans fil](#).
- 13** Suivez les procédures de l'étape 4 à l'étape 6 de la section « [Remise en place du disque dur](#) ».
- 14** Remettez en place le [cache de fond](#).
- 15** Remettez en place la [batterie](#).

# Retrait de la caméra

---



**AVERTISSEMENT** : avant d'intervenir à l'intérieur de l'ordinateur, lisez les consignes de sécurité fournies avec l'ordinateur et suivez les étapes de la section [Avant une intervention à l'intérieur de l'ordinateur](#). Après une intervention à l'intérieur de l'ordinateur, suivez les instructions de la section [Après une intervention à l'intérieur de l'ordinateur](#). Pour plus de pratiques d'excellence en matière de sécurité, consultez la page d'accueil Regulatory Compliance (Conformité réglementaire) à l'adresse [dell.com/regulatory\\_compliance](http://dell.com/regulatory_compliance).

## Prérequis



**REMARQUE** : Ces instructions ne s'appliquent qu'aux ordinateurs portables dotés d'un écran non tactile.

- 1 Retirez la [batterie](#).
- 2 Retirez le [cache de fond](#).
- 3 Suivez les procédures de l'étape 1 à l'étape 3 de la section « [Retrait du disque dur](#) ».
- 4 Retirez la [carte sans fil](#).
- 5 Retirez les [barrettes de mémoire](#).
- 6 Retirez le [clavier](#).
- 7 Suivez les procédures de l'étape 1 à l'étape 4 de la section « [Retrait du lecteur optique](#) ».
- 8 Suivez les procédures de l'étape 1 à l'étape 6 de la section « [Retrait de la base de l'ordinateur](#) ».
- 9 Retirez la [carte d'E/S](#).
- 10 Retirez l'[assemblage du dissipateur de chaleur](#).
- 11 Retirez la [carte système](#).
- 12 Retirez le [port de l'adaptateur d'alimentation](#).
- 13 Retirez l'[ensemble écran](#).
- 14 Retirez le [cadre d'écran](#).

## Procédure

- 1 Débranchez le câble de la caméra du module de cette dernière.

- 2 À l'aide d'une pointe en plastique, faites délicatement levier sur la caméra pour la retirer du capot arrière de l'écran.

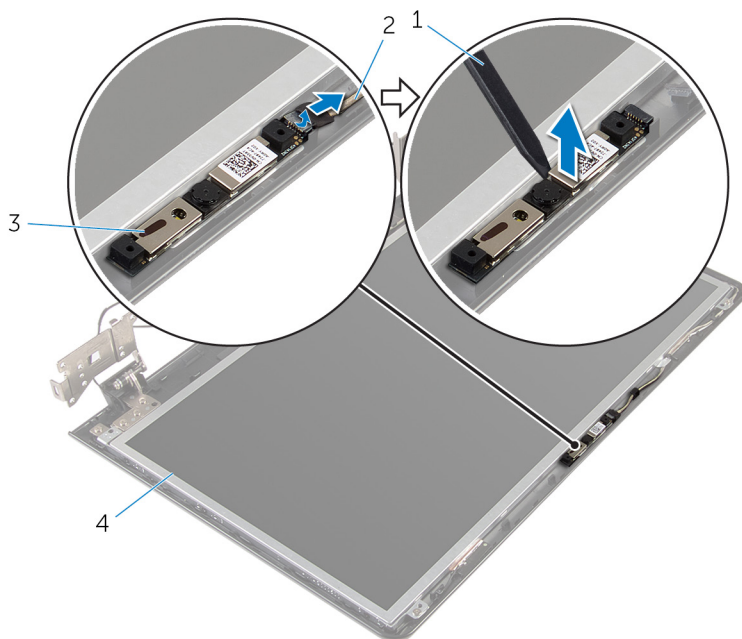

- 1 pointe en plastique  
3 webcam

- 2 Câble de la caméra  
4 capot arrière de l'écran

# Remise en place de la caméra

---



**AVERTISSEMENT** : avant d'intervenir à l'intérieur de l'ordinateur, lisez les consignes de sécurité fournies avec l'ordinateur et suivez les étapes de la section [Avant une intervention à l'intérieur de l'ordinateur](#). Après une intervention à l'intérieur de l'ordinateur, suivez les instructions de la section [Après une intervention à l'intérieur de l'ordinateur](#). Pour plus de pratiques d'excellence en matière de sécurité, consultez la page d'accueil Regulatory Compliance (Conformité réglementaire) à l'adresse [dell.com/regulatory\\_compliance](https://dell.com/regulatory_compliance).

## Procédure



**REMARQUE** : Ces instructions sont uniquement applicables pour des ordinateurs portables avec écran non tactile.

- 1 À l'aide de l'embout d'alignement, collez la caméra sur le capot arrière de l'écran.
- 2 Connectez le câble de la caméra à son connecteur.

## Étapes finales

- 1 Remettez en place le [cadre d'écran](#).
- 2 Remettez en place l'[ensemble écran](#).
- 3 Remettez en place le [port de l'adaptateur d'alimentation](#).
- 4 Remettez en place la [carte système](#).
- 5 Remettez en place l'[assemblage de dissipateur de chaleur](#).
- 6 Remettez en place la [carte d'E/S](#).
- 7 Suivez les procédures de l'étape 3 à l'étape 8 de la section « [Remise en place de la base de l'ordinateur](#) ».
- 8 Suivez les procédures de l'étape 4 à l'étape 7 de la section « [Remise en place du lecteur optique](#) ».
- 9 Remettez en place le [clavier](#).
- 10 Remettez en place les [barrettes de mémoire](#).
- 11 Remettez en place la [carte sans fil](#).
- 12 Suivez les procédures de l'étape 4 à l'étape 6 de la section « [Remise en place du disque dur](#) ».

**13** Remettez en place le [cache de fond](#).

**14** Remettez en place la [batterie](#).

# Retrait du câble d'écran

---

 **AVERTISSEMENT** : avant d'intervenir à l'intérieur de l'ordinateur, lisez les consignes de sécurité fournies avec l'ordinateur et suivez les étapes de la section [Avant une intervention à l'intérieur de l'ordinateur](#). Après une intervention à l'intérieur de l'ordinateur, suivez les instructions de la section [Après une intervention à l'intérieur de l'ordinateur](#). Pour plus de pratiques d'excellence en matière de sécurité, consultez la page d'accueil Regulatory Compliance (Conformité réglementaire) à l'adresse [dell.com/regulatory\\_compliance](http://dell.com/regulatory_compliance).

## Prérequis

 **REMARQUE** : ce chapitre s'applique uniquement à des ordinateurs portables dotés d'un écran non tactile.

- 1 Retirez la [batterie](#).
- 2 Retirez le [cache de fond](#).
- 3 Suivez les procédures de l'étape 1 à l'étape 3 de la section « [Retrait du disque dur](#) ».
- 4 Retirez la [carte sans fil](#).
- 5 Retirez les [barrettes de mémoire](#).
- 6 Retirez le [clavier](#).
- 7 Suivez les procédures de l'étape 1 à l'étape 4 de la section « [Retrait du lecteur optique](#) ».
- 8 Suivez les procédures de l'étape 1 à l'étape 6 de la section « [Retrait de la base de l'ordinateur](#) ».
- 9 Retirez la [carte d'E/S](#).
- 10 Retirez l'[assemblage du dissipateur de chaleur](#).
- 11 Retirez la [carte système](#).
- 12 Retirez le [port de l'adaptateur d'alimentation](#).
- 13 Retirez l'[ensemble écran](#).
- 14 Retirez le [cadre d'écran](#).
- 15 Retirez le [panneau d'écran](#).
- 16 Retirez la [caméra](#).



# Procédure

- 1 Détachez les rubans adhésifs qui fixent le câble de la caméra au capot arrière de l'écran.
- 2 Notez l'acheminement du câble de l'écran, puis retirez-le de ses guides d'acheminement situés sur le capot arrière de l'écran.
- 3 Notez l'acheminement du câble de la caméra, puis retirez-le du capot arrière de l'écran.

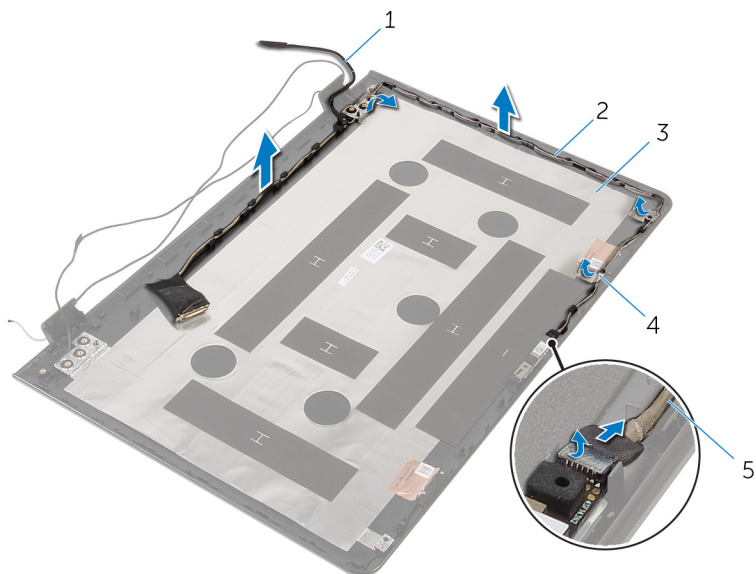

- |   |                          |   |                       |
|---|--------------------------|---|-----------------------|
| 1 | câble d'écran            | 2 | guides d'acheminement |
| 3 | capot arrière de l'écran | 4 | bande adhésive        |
| 5 | Câble de la caméra       |   |                       |

# Remise en place du câble d'écran

---

 **AVERTISSEMENT** : avant d'intervenir à l'intérieur de l'ordinateur, lisez les consignes de sécurité fournies avec l'ordinateur et suivez les étapes de la section [Avant une intervention à l'intérieur de l'ordinateur](#). Après une intervention à l'intérieur de l'ordinateur, suivez les instructions de la section [Après une intervention à l'intérieur de l'ordinateur](#). Pour plus de pratiques d'excellence en matière de sécurité, consultez la page d'accueil Regulatory Compliance (Conformité réglementaire) à l'adresse [dell.com/regulatory\\_compliance](http://dell.com/regulatory_compliance).

## Procédure

- 1 Acheminez le câble d'écran dans ses guides d'acheminement situés sur le capot arrière de l'écran.
- 2 Collez les rubans adhésifs qui fixent le câble de l'écran au capot arrière de l'écran.

## Étapes finales

- 1 Remettez en place la [caméra](#).
- 2 Remettez en place le [panneau d'écran](#).
- 3 Remettez en place le [cadre d'écran](#).
- 4 Remettez en place l'[ensemble écran](#).
- 5 Remettez en place le [port de l'adaptateur d'alimentation](#).
- 6 Remettez en place la [carte système](#).
- 7 Remettez en place l'[assemblage de dissipateur de chaleur](#).
- 8 Remettez en place la [carte d'E/S](#).
- 9 Suivez les procédures de l'étape 3 à l'étape 8 de la section « [Remise en place de la base de l'ordinateur](#) ».
- 10 Suivez les procédures de l'étape 4 à l'étape 7 de la section « [Remise en place du lecteur optique](#) ».
- 11 Remettez en place le [clavier](#).
- 12 Remettez en place les [barrettes de mémoire](#).
- 13 Remettez en place la [carte sans fil](#).

- 14** Suivez les procédures de l'étape 4 à l'étape 6 de la section « [Remise en place du disque dur](#) ».
- 15** Remettez en place le [cache de fond](#).
- 16** Remettez en place la [batterie](#).

# Retrait de l'assemblage du capot arrière de l'écran et des antennes

---



**AVERTISSEMENT** : avant d'intervenir à l'intérieur de l'ordinateur, lisez les consignes de sécurité fournies avec l'ordinateur et suivez les étapes de la section [Avant une intervention à l'intérieur de l'ordinateur](#). Après une intervention à l'intérieur de l'ordinateur, suivez les instructions de la section [Après une intervention à l'intérieur de l'ordinateur](#). Pour plus de pratiques d'excellence en matière de sécurité, consultez la page d'accueil Regulatory Compliance (Conformité réglementaire) à l'adresse [dell.com/regulatory\\_compliance](http://dell.com/regulatory_compliance).

## Prérequis



**REMARQUE** : ces instructions s'appliquent uniquement à des ordinateurs portables dotés d'un écran non tactile.

- 1 Retirez la [batterie](#).
- 2 Retirez le [cache de fond](#).
- 3 Suivez les procédures de l'étape 1 à l'étape 3 de la section « [Retrait du disque dur](#) ».
- 4 Retirez la [carte sans fil](#).
- 5 Retirez les [barrettes de mémoire](#).
- 6 Retirez le [clavier](#).
- 7 Suivez les procédures de l'étape 1 à l'étape 4 de la section « [Retrait du lecteur optique](#) ».
- 8 Suivez les procédures de l'étape 1 à l'étape 6 de la section « [Retrait de la base de l'ordinateur](#) ».
- 9 Retirez la [carte d'E/S](#).
- 10 Retirez l'[assemblage du dissipateur de chaleur](#).
- 11 Retirez la [carte système](#).
- 12 Retirez le [port de l'adaptateur d'alimentation](#).
- 13 Retirez l'[ensemble écran](#).
- 14 Retirez le [cadre d'écran](#).
- 15 Retirez la [caméra](#).

16 Retirez le [panneau d'écran](#).

17 Retirez le [câble de l'écran](#).

## Procédure

Après avoir effectué toutes les étapes préliminaires, l'assemblage du capot arrière de l'écran et des antennes est à notre disposition.

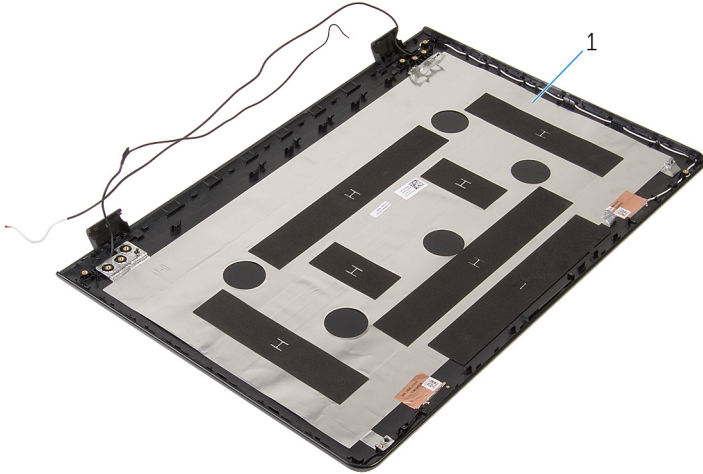

- 1 assemblage du capot arrière de l'écran et des antennes

# Remise en place de l'assemblage du capot arrière de l'écran et des antennes

---



**AVERTISSEMENT** : avant d'intervenir à l'intérieur de l'ordinateur, lisez les consignes de sécurité fournies avec l'ordinateur et suivez les étapes de la section [Avant une intervention à l'intérieur de l'ordinateur](#). Après une intervention à l'intérieur de l'ordinateur, suivez les instructions de la section [Après une intervention à l'intérieur de l'ordinateur](#). Pour plus de pratiques d'excellence en matière de sécurité, consultez la page d'accueil Regulatory Compliance (Conformité réglementaire) à l'adresse [dell.com/regulatory\\_compliance](http://dell.com/regulatory_compliance).

## Procédure

Placez l'assemblage du capot arrière de l'écran et des antennes sur une surface plane.

## Étapes finales



- 1 Remettez en place le [câble de l'écran](#).
- 2 Remettez en place le [panneau d'écran](#).
- 3 Remettez en place la [caméra](#).
- 4 Remettez en place le [cadre d'écran](#).
- 5 Remettez en place l'[ensemble écran](#).
- 6 Remettez en place le [port de l'adaptateur d'alimentation](#).
- 7 Remettez en place la [carte système](#).
- 8 Remettez en place l'[assemblage de dissipateur de chaleur](#).
- 9 Remettez en place la [carte d'E/S](#).
- 10 Suivez les procédures de l'étape 3 à l'étape 8 de la section « [Remise en place de la base de l'ordinateur](#) ».
- 11 Suivez les procédures de l'étape 4 à l'étape 7 de la section « [Remise en place du lecteur optique](#) ».
- 12 Remettez en place le [clavier](#).
- 13 Remettez en place les [barrettes de mémoire](#).

- 14 Remettez en place la [carte sans fil](#).
- 15 Suivez les procédures de l'étape 4 à l'étape 6 de la section « [Remise en place du disque dur](#) ».
- 16 Remettez en place le [cache de fond](#).
- 17 Remettez en place la [batterie](#).

# Flashage du BIOS

---

Un flash (mise à jour) du BIOS peut être nécessaire en cas de disponibilité d'une nouvelle version ou après remplacement de la carte système.

- 1 Mettez l'ordinateur sous tension.
- 2 Rendez-vous sur [dell.com/support](https://dell.com/support).
- 3 Cliquez sur **Support produit**, entrez le numéro de série de votre ordinateur portable et cliquez sur **Envoyer**.
  -  **REMARQUE** : si vous ne disposez pas du numéro de série, utilisez la fonction de détection automatique ou recherchez manuellement le modèle de votre ordinateur.
- 4 Cliquez sur **Pilotes et téléchargements**.
- 5 Faites défiler la page vers le bas et sélectionnez **BIOS** dans la liste déroulante **Catégorie**.
  -  **REMARQUE** : Dans la liste déroulante **Changer de système d'exploitation**, sélectionnez le système d'exploitation installé sur votre ordinateur.
- 6 Développez **BIOS** pour afficher les fichiers de BIOS.
- 7 Cliquez sur **Download File (Télécharger le fichier)** pour télécharger la dernière version du BIOS de votre ordinateur.
- 8 Enregistrez le fichier et, lorsque le téléchargement est terminé, allez dans le dossier où vous avez enregistré le fichier de mise à jour du BIOS.
- 9 Cliquez deux fois sur ce fichier et laissez-vous guider par les instructions qui s'affichent.



# Obtenir de l'aide et contacter Dell

---

## Ressources d'aide en libre-service

Vous pouvez obtenir des informations et de l'aide sur les produits et services Dell en utilisant ces ressources en ligne et en libre-service :

Informations sur l'aide en libre-service	Aide en libre service
Accès à l'aide de Windows	<b>Windows 8.1</b> : ouvrez l'icône Rechercher, saisissez <b>Aide et support</b> dans la zone de recherche et appuyez sur <b>Entrée</b> . <b>Windows 7</b> : cliquez sur <b>Démarrer</b> → <b>Aide et support</b> .
Informations sur les produits et services Dell	Consultez le site <b>dell.com</b> .
Informations de dépannage, manuels utilisateur, instructions sur l'installation, caractéristiques des produits, blogs d'aide technique, pilotes, mises à jour logicielles, etc.	Consultez le site <b>dell.com/support</b> .
Informations sur Microsoft Windows 8.1	Consultez le site <b>dell.com/windows8</b> .
Informations sur Microsoft Windows 7	Cliquez sur <b>Démarrer</b> → <b>Tous les programmes</b> → <b>Dell Help Documentation</b> .
Pour en savoir plus sur votre système d'exploitation, la configuration et l'utilisation de votre ordinateur, la sauvegarde des données, etc.	Voir <i>Me and My Dell (Mon Dell et moi)</i> sur le site <b>dell.com/support/manuals</b> .

# Contacter Dell

Pour contacter Dell pour des questions commerciales, de support technique ou de service à la clientèle, consultez le site **dell.com/contactdell**.



**REMARQUE** : Les disponibilités varient selon le pays, certains services peuvent être indisponibles dans votre pays.



**REMARQUE** : Si vous ne disposez pas d'une connexion Internet, les informations de contact figurent sur votre facture d'achat, le bordereau de colisage, la facture ou le catalogue des produits Dell.